

DEWALT®

XR®

www.DEWALT.com

DCD800

DCD805

English (*original instructions*)

3

简体中文

14

繁體中文

23

한국어

31

Fig. A
图 A
圖 A
그림 A

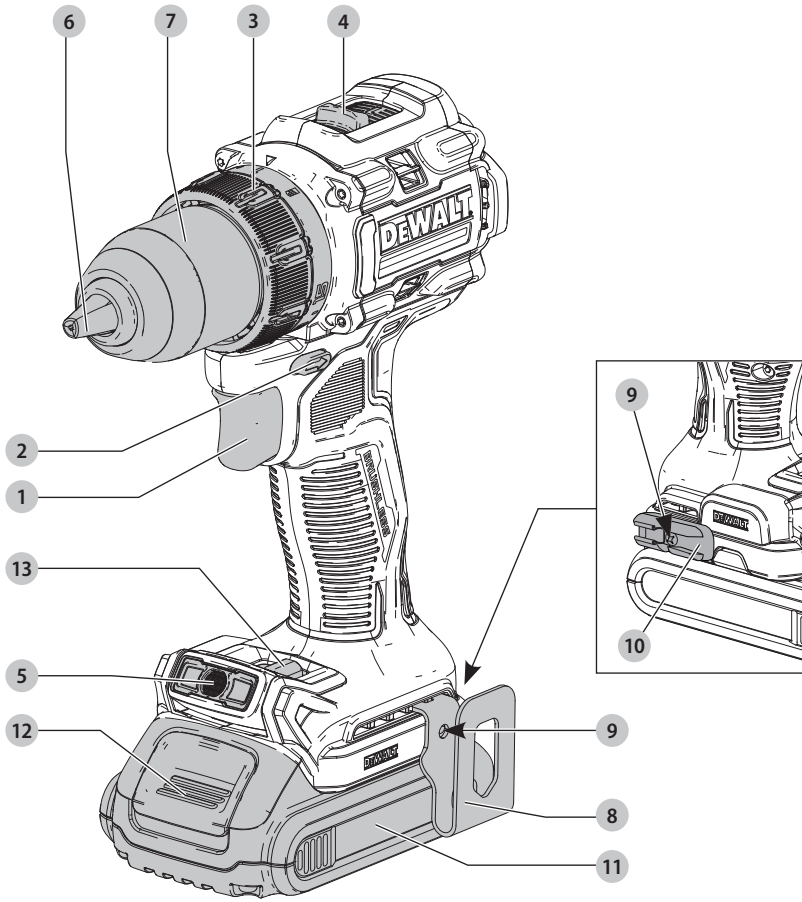

Fig. B
图 B
圖 B
그림 B

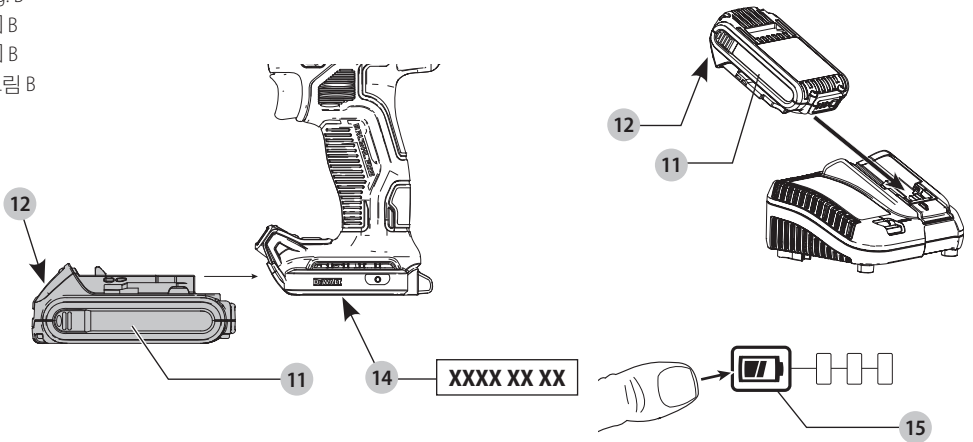

Fig. C
图 C
圖 C
그림 C

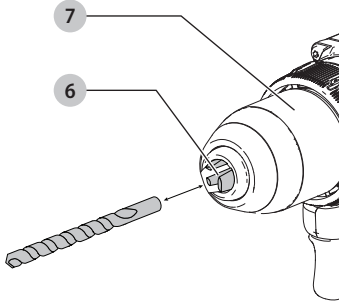

Fig. D
图 D
圖 D
그림 D

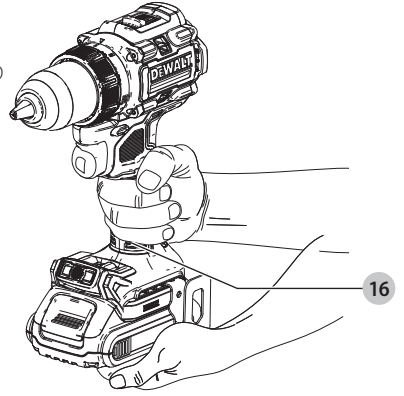
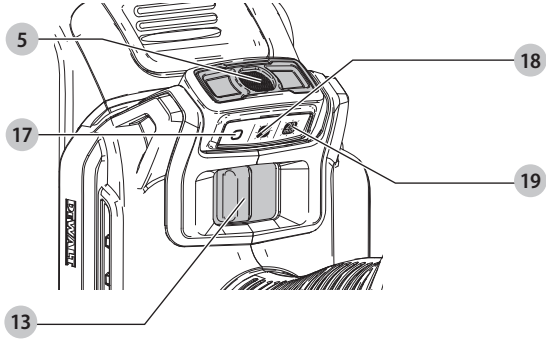

Fig. E
图 E
圖 E
그림 E



DRILL

DCD800

DRILL/HAMMERDRILL

DCD805

Congratulations!

You have chosen a DEWALT tool. Years of experience, thorough product development and innovation make DEWALT one of the most reliable partners for professional power tool users.

Technical Data

		DCD800-B1/A9/TW/KR	DCD805-B1/A9/TW/KR	DCD805-JP
Voltage	V _{DC}	18(20 Max)	18(20 Max)	18
Battery type		Li-Ion	Li-Ion	Li-Ion
No-load speed				
1st gear	min ⁻¹	0–650	0–650	0–650
2nd gear	min ⁻¹	0–2000	0–2000	0–2000
Impact rate				
1st gear	min ⁻¹	—	0–11050	0–11050
2nd gear	min ⁻¹	—	0–34000	0–34000
Max. torque (hard/soft)	Nm	90/27	90/27	90/27
Chuck capacity	mm	1.5–13.0	1.5–13.0	1.5–13.0
Maximum drilling capacity				
Wood	mm	55	55	55
Metal	mm	13	13	13
Masonry	mm	—	13	13
Weight (without battery pack)	kg	1.28	1.34	1.34

Batteries				Chargers / Charge Times (Minutes)							
Cat#	V _{DC}	Ah	Weight(kg)	DCB104	DCB107	DCB112	DCB115	DCB117	DCB118	DCB132	DCB1112
DCB546/DCB606	18/54 (20/60 Max)	6.0/2.0	1.08	60	270	170	90	40	60	90	40
DCB547/DCB609	18/54 (20/60 Max)	9.0/3.0	1.46	75*	420	270	135*	60	75*	135*	60
DCB548/DCB612	18/54 (20/60 Max)	12.0/4.0	1.46	120	540	350	180	80	120	180	80
DCB549/DCB615	18/54 (20/60 Max)	15.0/5.0	2.12	125	730	450	230	90	125	230	90
DCB181	18 (20 Max)	1.5	0.35	22	70	45	22	22	22	22	22
DCB182/DCB204	18 (20 Max)	4.0	0.61	60/40**	185	120	60	60/40**	60/40**	60	60/40**
DCB183/DCB203	18 (20 Max)	2.0	0.40	30	90	60	30	30	30	30	30
DCB184/DCB205	18 (20 Max)	5.0	0.62	75/50**	240	150	75	75/50**	75/50**	75	75/50**
DCB185	18 (20 Max)	1.3	0.35	22	60	40	22	22	22	22	22
DCB187	18 (20 Max)	3.0	0.54	45	140	90	45	45	45	45	45
DCB189/DCB240	18 (20 Max)	4.0	0.54	60	185	120	60	60	60	60	60
DCB186	18 (20 Max)	6.0	0.95	60	270	170	90	60	60	90	60
DCBP034	18 (20 Max)	1.7	0.32	27	82	50	27	27	27	27	27

*Date code 201811475B or later

**Date code 201536 or later



WARNING: To reduce the risk of injury, read the instruction manual.

Definitions: Safety Guidelines

The definitions below describe the level of severity for each signal word. Please read the manual and pay attention to these symbols.



DANGER: Indicates an imminently hazardous situation which, if not avoided, **will** result in **death or serious injury**.



WARNING: Indicates a potentially hazardous situation which, if not avoided, **could** result in **death or serious injury**.



CAUTION: Indicates a potentially hazardous situation which, if not avoided, **may** result in **minor or moderate injury**.

NOTICE: Indicates a practice **not related to personal injury** which, if not avoided, **may** result in **property damage**.



Denotes risk of electric shock.



Denotes risk of fire.

GENERAL POWER TOOL SAFETY WARNINGS



WARNING: Read all safety warnings, instructions, illustrations and specifications provided with this power tool. Failure to follow all instructions listed below may result in electric shock, fire and/or serious injury.

SAVE ALL WARNINGS AND INSTRUCTIONS FOR FUTURE REFERENCE

The term "power tool" in the warnings refers to your mains-operated (corded) power tool or battery-operated (cordless) power tool.

1) Work Area Safety

- Keep work area clean and well lit.** Cluttered or dark areas invite accidents.
- Do not operate power tools in explosive atmospheres, such as in the presence of flammable liquids, gases or dust.** Power tools create sparks which may ignite the dust or fumes.
- Keep children and bystanders away while operating a power tool.** Distractions can cause you to lose control.

2) Electrical Safety

- Power tool plugs must match the outlet. Never modify the plug in any way. Do not use any adapter plugs with earthed (grounded) power tools.** Unmodified plugs and matching outlets will reduce risk of electric shock.
- Avoid body contact with earthed or grounded surfaces, such as pipes, radiators, ranges and refrigerators.** There is an increased risk of electric shock if your body is earthed or grounded.
- Do not expose power tools to rain or wet conditions.** Water entering a power tool will increase the risk of electric shock.

- Do not abuse the cord. Never use the cord for carrying, pulling or unplugging the power tool. Keep cord away from heat, oil, sharp edges or moving parts.** Damaged or entangled cords increase the risk of electric shock.
- When operating a power tool outdoors, use an extension cord suitable for outdoor use.** Use of a cord suitable for outdoor use reduces the risk of electric shock.
- If operating a power tool in a damp location is unavoidable, use a residual current device (RCD) protected supply.** Use of an RCD reduces the risk of electric shock.

3) Personal Safety

- Stay alert, watch what you are doing and use common sense when operating a power tool. Do not use a power tool while you are tired or under the influence of drugs, alcohol or medication.** A moment of inattention while operating power tools may result in serious personal injury.
- Use personal protective equipment. Always wear eye protection.** Protective equipment such as a dust mask, non-skid safety shoes, hard hat or hearing protection used for appropriate conditions will reduce personal injuries.
- Prevent unintentional starting. Ensure the switch is in the off-position before connecting to power source and/or battery pack, picking up or carrying the tool.** Carrying power tools with your finger on the switch or energising power tools that have the switch on invites accidents.
- Remove any adjusting key or wrench before turning the power tool on.** A wrench or a key left attached to a rotating part of the power tool may result in personal injury.
- Do not overreach. Keep proper footing and balance at all times.** This enables better control of the power tool in unexpected situations.
- Dress properly. Do not wear loose clothing or jewellery. Keep your hair and clothing away from moving parts.** Loose clothes, jewellery or long hair can be caught in moving parts.
- If devices are provided for the connection of dust extraction and collection facilities, ensure these are connected and properly used.** Use of dust collection can reduce dust-related hazards.
- Do not let familiarity gained from frequent use of tools allow you to become complacent and ignore tool safety principles.** A careless action can cause severe injury within a fraction of a second.

4) Power Tool Use and Care

- Do not force the power tool. Use the correct power tool for your application.** The correct power tool will do the job better and safer at the rate for which it was designed.
- Do not use the power tool if the switch does not turn it on and off.** Any power tool that cannot be controlled with the switch is dangerous and must be repaired.

- c) **Disconnect the plug from the power source and/ or remove the battery pack, if detachable, from the power tool before making any adjustments, changing accessories, or storing power tools.** Such preventive safety measures reduce the risk of starting the power tool accidentally.
- d) **Store idle power tools out of the reach of children and do not allow persons unfamiliar with the power tool or these instructions to operate the power tool.** Power tools are dangerous in the hands of untrained users.
- e) **Maintain power tools and accessories. Check for misalignment or binding of moving parts, breakage of parts and any other condition that may affect the power tool's operation. If damaged, have the power tool repaired before use.** Many accidents are caused by poorly maintained power tools.
- f) **Keep cutting tools sharp and clean.** Properly maintained cutting tools with sharp cutting edges are less likely to bind and are easier to control.
- g) **Use the power tool, accessories and tool bits etc. in accordance with these instructions, taking into account the working conditions and the work to be performed.** Use of the power tool for operations different from those intended could result in a hazardous situation.
- h) **Keep handles and grasping surfaces dry, clean and free from oil and grease.** Slippery handles and grasping surfaces do not allow for safe handling and control of the tool in unexpected situations.

5) Battery Tool Use and Care

- a) **Recharge only with the charger specified by the manufacturer.** A charger that is suitable for one type of battery pack may create a risk of fire when used with another battery pack.
- b) **Use power tools only with specifically designated battery packs.** Use of any other battery packs may create a risk of injury and fire.
- c) **When battery pack is not in use, keep it away from other metal objects, like paper clips, coins, keys, nails, screws or other small metal objects, that can make a connection from one terminal to another.** Shorting the battery terminals together may cause burns or a fire.
- d) **Under abusive conditions, liquid may be ejected from the battery; avoid contact. If contact accidentally occurs, flush with water. If liquid contacts eyes, additionally seek medical help.** Liquid ejected from the battery may cause irritation or burns.
- e) **Do not use a battery pack or tool that is damaged or modified.** Damaged or modified batteries may exhibit unpredictable behaviour resulting in fire, explosion or risk of injury.
- f) **Do not expose a battery pack or tool to fire or excessive temperature.** Exposure to fire or temperature above 130 °C may cause explosion.
- g) **Follow all charging instructions and do not charge the battery pack or tool outside the temperature range specified in the instructions.** Charging

improperly or at temperatures outside the specified range may damage the battery and increase the risk of fire.

6) Service

- a) **Have your power tool serviced by a qualified repair person using only identical replacement parts.** This will ensure that the safety of the power tool is maintained.
- b) **Never service damaged battery packs.** Service of battery packs should only be performed by the manufacturer or authorized service providers.

Additional Specific Safety Rules for Drills/ Drivers/Impact Drills

- **Wear ear protectors when impact drilling.** Exposure to noise can cause hearing loss.
- **Use the auxiliary handles, if supplied with the tool.** Loss of control can cause personal injury.
- **Brace the tool properly before use.** This tool produces a high output torque and without properly bracing the tool during operation, loss of control may occur resulting in personal injury.
- **Hold the power tool by insulated gripping surfaces when performing an operation where the cutting accessory or fasteners may contact hidden wiring.** Cutting accessory or fasteners contacting a "live" wire may make exposed metal parts of the power tool "live" and could give the operator an electric shock.

Safety Instructions When Using Long Drill Bits

- **Never operate at higher speed than the maximum speed rating of the drill bit.** At higher speeds, the bit is likely to bend if allowed to rotate freely without contacting the workpiece, resulting in personal injury.
- **Always start drilling at low speed and with the bit tip in contact with the workpiece.** At higher speeds, the bit is likely to bend if allowed to rotate freely without contacting the workpiece, resulting in personal injury.
- **Apply pressure only in direct line with the bit and do not apply excessive pressure.** Bits can bend causing breakage or loss of control, resulting in personal injury.
- **Use clamps or other practical way to secure and support the workpiece to a stable platform.** Holding the work by hand or against your body is unstable and may lead to loss of control.
- **Wear ear protectors when hammering for extended periods of time.** Prolonged exposure to high intensity noise can cause hearing loss. Temporary hearing loss or serious ear drum damage may result from high sound levels generated by hammerdrilling.
- **Wear safety goggles or other eye protection.** Hammering and drilling operations cause chips to fly. Flying particles can cause permanent eye damage.
- **Hammer bits and tools get hot during operation.** Wear gloves when touching them.

- **Do not operate this tool for long periods of time.** *Vibration caused by hammer action may be harmful to your hands and arms. Use gloves to provide extra cushion and limit exposure by taking frequent rest periods.*
- **Air vents often cover moving parts and should be avoided.** *Loose clothes, jewellery or long hair can be caught in moving parts.*

Residual Risks

In spite of the application of the relevant safety regulations and the implementation of safety devices, certain residual risks cannot be avoided. These are:

- *Impairment of hearing.*
- *Risk of personal injury due to flying particles.*
- *Risk of burns due to accessories becoming hot during operation.*
- *Risk of personal injury due to prolonged use.*

SAVE THESE INSTRUCTIONS

Chargers

DEWALT chargers require no adjustment and are designed to be as easy as possible to operate.

Electrical Safety

The electric motor has been designed for one voltage only. Always check that the battery pack voltage corresponds to the voltage on the rating plate. Also make sure that the voltage of your charger corresponds to that of your mains.



Your DEWALT charger is double insulated in accordance with IEC60335; therefore no earth wire is required.

If the supply cord is damaged, it must be replaced only by DEWALT or an authorised service organisation.

Using an Extension Cable

An extension cord should not be used unless absolutely necessary. Use an approved extension cable suitable for the power input of your charger (see **Technical Data**). The minimum conductor size is 1 mm²; the maximum length is 30 m.

When using a cable reel, always unwind the cable completely.

Important Safety Instructions for All Battery Chargers

SAVE THESE INSTRUCTIONS: This manual contains important safety and operating instructions for compatible battery chargers (refer to **Technical Data**).

- *Before using charger, read all instructions and cautionary markings on charger, battery pack, and product using battery pack.*



WARNING: Shock hazard. Do not allow any liquid to get inside charger. Electric shock may result.



WARNING: We recommend the use of a residual current device with a residual current rating of 30mA or less.



CAUTION: Burn hazard. To reduce the risk of injury, charge only DEWALT rechargeable batteries. Other types of batteries may burst causing personal injury and damage.



CAUTION: Children should be supervised to ensure that they do not play with the appliance.

NOTICE: Under certain conditions, with the charger plugged into the power supply, the exposed charging contacts inside the charger can be shorted by foreign material. Foreign materials of a conductive nature such as, but not limited to, steel wool, aluminum foil or any buildup of metallic particles should be kept away from charger cavities. Always unplug the charger from the power supply when there is no battery pack in the cavity. Unplug charger before attempting to clean.

- **DO NOT attempt to charge the battery pack with any chargers other than the ones in this manual.** The charger and battery pack are specifically designed to work together.
- **These chargers are not intended for any uses other than charging DEWALT rechargeable batteries.** Any other uses may result in risk of fire, electric shock or electrocution.
- **Do not expose charger to rain or snow.**
- **Pull by plug rather than cord when disconnecting charger.** This will reduce risk of damage to electric plug and cord.
- **Make sure that cord is located so that it will not be stepped on, tripped over, or otherwise subjected to damage or stress.**
- **Do not use an extension cord unless it is absolutely necessary.** Use of improper extension cord could result in risk of fire, electric shock, or electrocution.
- **Do not place any object on top of charger or place the charger on a soft surface that might block the ventilation slots and result in excessive internal heat.** Place the charger in a position away from any heat source. The charger is ventilated through slots in the top and the bottom of the housing.
- **Do not operate charger with damaged cord or plug—** have them replaced immediately.
- **Do not operate charger if it has received a sharp blow, been dropped, or otherwise damaged in any way.** Take it to an authorised service centre.
- **Do not disassemble charger; take it to an authorised service centre when service or repair is required.** Incorrect reassembly may result in a risk of electric shock, electrocution or fire.
- *In case of damaged power supply cord, the supply cord must be replaced immediately by the manufacturer, its service agent or similar qualified person to prevent any hazard.*
- **Disconnect the charger from the outlet before attempting any cleaning. This will reduce the risk of electric shock.** Removing the battery pack will not reduce this risk.
- **NEVER attempt to connect two chargers together.**
- **The charger is designed to operate on standard 220-240V household electrical power. Do not attempt to use it on any other voltage.** This does not apply to the vehicular charger.







Charging a Battery (Fig. B)

1. Plug the charger into an appropriate outlet before inserting battery pack.
2. Insert the battery pack **11** into the charger, making sure the battery pack is fully seated in the charger. The red (charging) light will blink repeatedly indicating that the charging process has started.
3. The completion of charge will be indicated by the red light remaining ON continuously. The battery pack is fully charged and may be used at this time or left in the charger. To remove the battery pack from the charger, push the battery release button **12** on the battery pack.

NOTE: To ensure maximum performance and life of lithium-ion battery packs, charge the battery pack fully before first use.

Charger Operation

Refer to the indicators below for the charge status of the battery pack.

Charge Indicators	
 Charging	
 Fully Charged	
 Hot/Cold Pack Delay*	

*The red light will continue to blink, but a yellow indicator light will be illuminated during this operation. Once the battery pack has reached an appropriate temperature, the yellow light will turn off and the charger will resume the charging procedure. The compatible charger(s) will not charge a faulty battery pack. The charger will indicate faulty battery by refusing to light.

NOTE: This could also mean a problem with a charger.

If the charger indicates a problem, take the charger and battery pack to be tested at an authorised service centre.

Hot/Cold Pack Delay

When the charger detects a battery pack that is too hot or too cold, it automatically starts a Hot/Cold Pack Delay, suspending charging until the battery pack has reached an appropriate temperature. The charger then automatically switches to the pack charging mode. This feature ensures maximum battery pack life.

A cold battery pack will charge at a slower rate than a warm battery pack. The battery pack will charge at that slower rate throughout the entire charging cycle and will not return to maximum charge rate even if the battery pack warms.

The DCB118 charger is equipped with an internal fan designed to cool the battery pack. The fan will turn on automatically when the battery pack needs to be cooled. Never operate the charger if the fan does not operate properly or if ventilation slots are blocked. Do not permit foreign objects to enter the interior of the charger.

Electronic Protection System

XR Li-Ion tools are designed with an Electronic Protection System that will protect the battery pack against overloading, overheating or deep discharge.

The tool will automatically turn off if the Electronic Protection System engages. If this occurs, place the lithium-ion battery pack on the charger until it is fully charged.

Wall Mounting

These chargers are designed to be wall mountable or to sit upright on a table or work surface. If wall mounting, locate the charger within reach of an electrical outlet, and away from a corner or other obstructions which may impede air flow. Use the back of the charger as a template for the location of the mounting screws on the wall. Mount the charger securely using drywall screws (purchased separately) at least 25.4 mm long with a screw head diameter of 7–9 mm, screwed into wood to an optimal depth leaving approximately 5.5 mm of the screw exposed. Align the slots on the back of the charger with the exposed screws and fully engage them in the slots.

Charger Cleaning Instructions



WARNING: Shock hazard. Disconnect the charger from the AC outlet before cleaning. Dirt and grease may be removed from the exterior of the charger using a cloth or soft non-metallic brush. Do not use water or any cleaning solutions. Never let any liquid get inside the tool; never immerse any part of the tool into a liquid.

Battery Packs

Important Safety Instructions for All Battery Packs

When ordering replacement battery packs, be sure to include catalogue number and voltage.

The battery pack is not fully charged out of the carton. Before using the battery pack and charger, read the safety instructions below. Then follow charging procedures outlined.

READ ALL INSTRUCTIONS

- **Do not charge or use battery in explosive atmospheres, such as in the presence of flammable liquids, gases or dust.** Inserting or removing the battery from the charger may ignite the dust or fumes.
- **Never force battery pack into charger. Do not modify battery pack in any way to fit into a non-compatible charger as battery pack may rupture causing serious personal injury.**
- Charge the battery packs only in DeWALT chargers.
- **DO NOT splash or immerse in water or other liquids.**
- **Do not store or use the tool and battery pack in locations where the temperature may fall below 4 °C (39.2 °F) (such as outside sheds or metal buildings in winter), or reach or exceed 40 °C (104 °F) (such as outside sheds or metal buildings in summer).**

- **Do not incinerate the battery pack even if it is severely damaged or is completely worn out.** The battery pack can explode in a fire. Toxic fumes and materials are created when lithium-ion battery packs are burned.
- **If battery contents come into contact with the skin, immediately wash area with mild soap and water.** If battery liquid gets into the eye, rinse water over the open eye for 15 minutes or until irritation ceases. If medical attention is needed, the battery electrolyte is composed of a mixture of liquid organic carbonates and lithium salts.
- **Contents of opened battery cells may cause respiratory irritation.** Provide fresh air. If symptoms persists, seek medical attention.

 **WARNING:** Burn hazard. Battery liquid may be flammable if exposed to spark or flame.

 **WARNING:** Never attempt to open the battery pack for any reason. If battery pack case is cracked or damaged, do not insert into charger. Do not crush, drop or damage battery pack. Do not use a battery pack or charger that has received a sharp blow, been dropped, run over or damaged in any way (i.e., pierced with a nail, hit with a hammer, stepped on). Electric shock or electrocution may result. Damaged battery packs should be returned to service centre for recycling.

 **WARNING:** Fire hazard. Do not store or carry the battery pack so that metal objects can contact exposed battery terminals. For example, do not place the battery pack in aprons, pockets, tool boxes, product kit boxes, drawers, etc., with loose nails, screws, keys, etc.

 **CAUTION:** When not in use, place tool on its side on a stable surface where it will not cause a tripping or falling hazard. Some tools with large battery packs will stand upright on the battery pack but may be easily knocked over.

Transportation

 **WARNING:** Fire hazard. Transporting batteries can possibly cause fire if the battery terminals inadvertently come in contact with conductive materials. When transporting batteries, make sure that the battery terminals are protected and well insulated from materials that could contact them and cause a short circuit. **NOTE:** Lithium-ion batteries should not be put in checked baggage.

DEWALT batteries comply with all applicable shipping regulations as prescribed by industry and legal standards which include UN Recommendations on the Transport of Dangerous Goods; International Air Transport Association (IATA) Dangerous Goods Regulations, International Maritime Dangerous Goods (IMDG) Regulations, and the European Agreement Concerning The International Carriage of Dangerous Goods by Road (ADR). Lithium-ion cells and batteries have been tested to section 38.3 of the UN Recommendations on the Transport of Dangerous Goods Manual of Tests and Criteria.

In most instances, shipping a DEWALT battery pack will be excepted from being classified as a fully regulated Class

9 Hazardous Material. In general, only shipments containing a lithium-ion battery with an energy rating greater than 100 Watt Hours (Wh) will require being shipped as fully regulated Class 9. All lithium-ion batteries have the Watt Hour rating marked on the pack. Furthermore, due to regulation complexities, DEWALT does not recommend air shipping lithium-ion battery packs alone regardless of Watt Hour rating. Shipments of tools with batteries (combo kits) can be air shipped as excepted if the Watt Hour rating of the battery pack is no greater than 100 Wh. Regardless of whether a shipment is considered excepted or fully regulated, it is the shipper's responsibility to consult the latest regulations for packaging, labeling/marketing and documentation requirements.

The information provided in this section of the manual is provided in good faith and believed to be accurate at the time the document was created. However, no warranty, expressed or implied, is given. It is the buyer's responsibility to ensure that its activities comply with the applicable regulations.

Transporting the FLEXVOLT™ Battery

The DEWALT FLEXVOLT™ battery has two modes: **Use** and **Transport**.

Use Mode: When the FLEXVOLT™ battery stands alone or is in a DEWALT 18V(20V Max) product, it will operate as an 18V(20V Max) battery. When the FLEXVOLT™ battery is in a 54V(60V Max) or a 108V (120V Max)(two 54V (60V Max))batteries product, it will operate as a 54V(60V Max) battery.

Transport Mode: When the cap is attached to the FLEXVOLT™ battery, the battery is in Transport mode. Keep the cap for shipping.

When in Transport mode, strings of cells are electrically disconnected within the pack resulting in 3 batteries with a lower Watt hour (Wh) rating as compared to 1 battery with a higher Watt hour rating. This increased quantity of 3 batteries with the lower Watt hour rating can exempt the pack from certain shipping regulations that are imposed upon the higher Watt hour batteries.

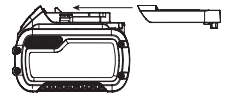

For example, the Transport Wh rating might indicate 3 x 36 Wh, meaning 3 batteries of 36 Wh each.

The Use Wh rating might indicate 108 Wh (1 battery implied).

Example of Use and Transport Label Marking



Storage Recommendations

1. The best storage place is one that is cool and dry away from direct sunlight and excess heat or cold. For optimum battery performance and life, store battery packs at room temperature when not in use.
2. For long storage, it is recommended to store a fully charged battery pack in a cool, dry place out of the charger for optimal results.

NOTE: Battery packs should not be stored completely depleted of charge. The battery pack will need to be recharged before use.

Labels on Charger and Battery Pack

In addition to the pictographs used in this manual, the labels on the charger and the battery pack may show the following pictographs:



Read instruction manual before use.



See **Technical Data** for charging time.



Do not probe with conductive objects.



Do not charge damaged battery packs.



Do not expose to water.



Have defective cords replaced immediately



Charge only between 4 °C and 40 °C.



Only for indoor use.



Discard the battery pack with due care for the environment.

LI-ION



Charge DeWALT battery packs only with designated DeWALT chargers. Charging battery packs other than the designated DeWALT batteries with a DeWALT charger may make them burst or lead to other dangerous situations.



Do not incinerate the battery pack.



USE (without transport cap). Example: Wh rating indicates 108 Wh (1 battery with 108 Wh).



TRANSPORT (with built-in transport cap). Example: Wh rating indicates 3 x 36 Wh (3 batteries of 36 Wh).

Battery Type

The following tools operate on a 18(20 Max) volt battery pack: DCD800, DCD805.

These battery packs may be used: DCB181, DCB182, DCB183, DCB184, DCB203, DCB204, DCB205, DCB185, DCB186, DCB187, DCB189, DCB240, DCBP034, DCB546, DCB547, DCB548, DCB549, DCB606, DCB609, DCB612, DCB615. Refer to **Technical Data** for more information.

Package Contents

The package contains:

- 1 Drill/driver or 1 drill/driver/hammerdrill
- 1 Charger

- 1 Kitbox
- 1 Li-Ion battery pack (C1, D1, E1, L1, M1, P1, S1, T1, X1, Y1 models)
- 2 Li-Ion battery packs (C2, D2, E2, L2, M2, P2, S2, T2, X2, Y2 models)
- 3 Li-Ion battery packs (C3, D3, E3, M3, P3, S3, T3, X3, Y3 models)
- 1 Instruction manual

NOTE: Battery packs, chargers and kitboxes are not included with N models. Battery packs and chargers are not included with NT models. B models include Bluetooth® battery packs.

NOTE: The Bluetooth® word mark and logos are registered trademarks owned by the Bluetooth®, SIG, Inc. and any use of such marks by DeWALT is under license. Other trademarks and trade names are those of their respective owners.

- Check for damage to the tool, parts or accessories which may have occurred during transport.
- Take the time to thoroughly read and understand this manual prior to operation.

Markings on Tool

The following pictographs are shown on the tool:



Read instruction manual before use.



Visible radiation. Do not stare into light.

Date Code Position (Fig. B)

The date code **14**, which also includes the year of manufacture, is printed into the housing.

Example:

2021 XX XX

Year and Week of Manufacture

Description (Fig. A)



WARNING: Never modify the power tool or any part of it. Damage or personal injury could result.

- 1 Trigger switch
- 2 Forward/reverse control button
- 3 Torque adjustment collar
- 4 Gear shifter
- 5 Worklight
- 6 Keyless chuck
- 7 Chuck sleeve
- 8 Belt hook
- 9 Mounting screw
- 10 Bit holder
- 11 Battery pack
- 12 Battery release button
- 13 Worklight switch

Intended Use

These drills/drivers/hammerdrills are designed for professional drilling, percussion drilling and screwdriving applications.

DO NOT use under wet conditions or in the presence of flammable liquids or gases.

These drills/drivers/hammerdrills are professional power tools.

DO NOT let children come into contact with the tool.

Supervision is required when inexperienced operators use this tool.

- **Young children and the infirm.** This appliance is not intended for use by young children or infirm persons without supervision.
- This product is not intended for use by persons (including children) suffering from diminished physical, sensory or mental abilities; lack of experience, knowledge or skills unless they are supervised by a person responsible for their safety. Children should never be left alone with this product.

ASSEMBLY AND ADJUSTMENTS



WARNING: To reduce the risk of serious personal injury, turn tool off and disconnect battery pack before making any adjustments or removing/installing attachments or accessories. An accidental start-up can cause injury.



WARNING: Use only DEWALT battery packs and chargers.

Inserting and Removing the Battery Pack from the Tool (Fig. B)

NOTE: Make sure your battery pack **11** is fully charged.

To Install the Battery Pack into the Tool Handle

1. Align the battery pack **11** with the rails inside the tool's handle (Fig. B).
2. Slide it into the handle until the battery pack is firmly seated in the tool and ensure that you hear the lock snap into place.

To Remove the Battery Pack from the Tool

1. Press the battery release button **12** and firmly pull the battery pack out of the tool handle.
2. Insert battery pack into the charger as described in the charger section of this manual.

Fuel Gauge Battery Packs (Fig. B)

Some DEWALT battery packs include a fuel gauge which consists of three green LED lights that indicate the level of charge remaining in the battery pack.

To actuate the fuel gauge, press and hold the fuel gauge button **15**. A combination of the three green LED lights will illuminate designating the level of charge left. When the level of charge in the battery is below the usable limit, the fuel gauge will not illuminate and the battery will need to be recharged.

NOTE: The fuel gauge is only an indication of the charge left on the battery pack. It does not indicate tool functionality and is subject to variation based on product components, temperature and end-user application.

Belt Hook and Magnetic Bit Holder (Fig. A)

Optional Accessories



WARNING: To reduce the risk of serious personal injury, **ONLY** use the tool's belt hook to hang the tool from a work belt. **DO NOT** use the belt hook for tethering or securing the tool to a person or object during use. **DO NOT** suspend tool overhead or suspend objects from the belt hook.



WARNING: To reduce the risk of serious personal injury, ensure the screw holding the belt hook is secure.



CAUTION: To reduce the risk of personal injury or damage, **DO NOT** use the belt hook to hang the drill while using as a spotlight.

IMPORTANT: When attaching or replacing the belt hook **8** or magnetic bit holder **10**, use only the mounting screw **9** that is provided. Be sure to securely tighten the screw.

The belt hook and magnetic bit holder can be attached to either side of the tool using only the screw provided, to accommodate left- or right- handed users. If the hook or magnetic bit holder is not desired at all, it can be removed from the tool.

To move belt hook or bit clip, remove the screw that holds it in place then reassemble on the opposite side. Be sure to securely tighten the screw.

Variable Speed Trigger Switch (Fig. A)

To turn the tool on, squeeze the variable speed trigger switch **1**. To turn the tool off, release the trigger switch. Your tool is equipped with a brake. The chuck will stop as soon as the trigger switch is fully released.

NOTE: Continuous use in variable speed range is not recommended. It may damage the switch and should be avoided.

Forward/Reverse Control Button (Fig. A)

A forward/reverse control button **2** determines the direction of the tool and also serves as a lock-off button.

To select forward rotation, release the trigger switch and depress the forward/reverse control button on the right side of the tool.

To select reverse, release the trigger switch and depress the forward/reverse control button on the left side of the tool.

The centre position of the control button locks the tool in the off position. When changing the position of the control button, be sure the trigger is released.

NOTE: The first time the tool is run after changing the direction of rotation, you may hear a click on start up. This is normal and does not indicate a problem.

Torque Adjustment Collar (Fig. A)

Your tool has an adjustable torque screwdriver mechanism for driving and removing a wide array of fastener shapes and sizes and in some models, a hammer mechanism for drilling into masonry. Circling the torque adjustment collar **3** are numbers, a drill bit symbol, and on some models, a hammer symbol. These numbers are used to set the clutch to deliver a torque

range. The higher the number on the collar, the higher the torque and the larger the fastener which can be driven. To select any of the numbers, rotate until the desired number aligns with the arrow.

Dual Range Gearing (Fig. A)

The dual range feature of your drill/driver allows you to shift gears for greater versatility.

1. To select speed 1 (high torque setting), turn the tool off and permit it to stop. Slide the gear shifter **4** forward (towards the chuck).
2. To select speed 2 (low torque setting), turn the tool off and permit it to stop. Slide the gear shifter back (away from the chuck).

NOTE: Do not change gears when the tool is running. Always allow the drill to come to a complete stop before changing gears. If you are having trouble changing gears, make sure that the dual range gear shifter is either completely pushed forward or completely pushed back.

Pivoting LED Worklight (Fig. A, E)

CAUTION: Do not stare into worklight. Serious eye injury could result.

The worklight **5** located on the foot of the tool is activated when the trigger switch is depressed and is adjustable via three detent positions. The off **17**, on **18**, and spotlight **19** modes can be changed by moving the worklight switch **13** on the foot of tool. In the on setting, the worklight will stay illuminated for up to 20 seconds. If the trigger switch remains depressed, the worklight will remain on.

NOTE: The worklight is for lighting the immediate work surface and are not intended to be used as a flashlight.

Spotlight Mode

The spotlight will run for 20 minutes after the trigger switch is released. Two minutes before the spotlight will shut off, it will flash twice and then dim. To avoid the spotlight shutting off, lightly tap the trigger switch.

WARNING: While using the worklight in medium or spotlight mode, do not stare at the light or place the drill in a position which may cause anyone to stare into the light. Serious eye injury could result.

CAUTION: When using the tool as a spotlight, be sure it is secured on a stable surface where it will not cause a tripping or falling hazard.

CAUTION: Remove all accessories from the chuck before using the drill as a spotlight. Personal injury or property damage could result.

Low Battery Warning

When in spotlight mode and the battery is nearing complete discharge, the spotlight will flash twice and then dim. After two minutes, the battery will be completely discharged and the drill will immediately shut down. At this point, replace with a fresh battery.

WARNING: To reduce the risk of injury, always have a back-up battery or secondary lighting available if the situation warrants it.

Keyless Single Sleeve Chuck (Fig. C)

WARNING: Do not attempt to tighten drill bits (or any other accessory) by gripping the front part of the chuck and turning the tool on. Damage to the chuck and personal injury may result. Always lock off trigger switch and remove the battery from the tool when changing accessories.

WARNING: Always ensure the bit is secure before starting the tool. A loose bit may eject from tool causing possible personal injury.

Your tool features a keyless chuck **6** with one rotating chuck sleeve **7** for one-handed operation of the chuck. To insert a drill bit or other accessory, follow these steps.

1. Turn tool off and remove the battery pack.
2. Grasp the black sleeve of the chuck with one hand and use the other hand to secure the tool. Rotate the sleeve anticlockwise (as viewed from the front) far enough to accept the desired accessory.
3. Insert the accessory about 19 mm into the chuck and tighten securely by rotating the chuck sleeve clockwise with one hand while holding the tool with the other hand. Continue to rotate the chuck sleeve until several ratchet clicks are heard to ensure full gripping power.

NOTE: Be sure to tighten chuck with one hand on the chuck sleeve and one hand holding the tool for maximum tightness.

To release the accessory, repeat steps 1 and 2 above.

OPERATION

Instructions for Use

WARNING: Always observe the safety instructions and applicable regulations.

WARNING: To reduce the risk of serious personal injury, turn tool off and disconnect battery pack before making any adjustments or removing/installing attachments or accessories. An accidental start-up can cause injury.

Proper Hand Position (Fig. D)

WARNING: To reduce the risk of serious personal injury, ALWAYS use proper hand position as shown.

WARNING: To reduce the risk of serious personal injury, ALWAYS hold securely in anticipation of a sudden reaction.

Proper hand position requires one hand on the main handle **16** and one hand on the battery pack.

Drill Operation (Fig. A, D)

WARNING: TO REDUCE THE RISK OF PERSONAL INJURY, ALWAYS ensure workpiece is anchored or clamped firmly. If drilling thin material, use a wood "back-up" block to prevent damage to the material.

1. Turn the collar **3** to the drill symbol.

- Select the desired speed/torque range using the gear shifter **4** to match the speed and torque to the planned operation.
- For Wood, use twist bits, spade bits, power auger bits or hole saws. For Metal, use high-speed steel twist drill bits or hole saws. Use a cutting lubricant when drilling metals. The exceptions are cast iron and brass which should be drilled dry.
- Always apply pressure in a straight line with the bit. Use enough pressure to keep drill biting, but do not push hard enough to stall the motor or deflect the bit.
- Hold tool firmly with both hands to control the twisting action of the drill. If model is not equipped with side handle, grip drill with one hand on the handle and one hand on the battery pack.

 **CAUTION:** Drill may stall if overloaded causing a sudden twist. Always expect the stall. Grip the drill firmly to control the twisting action and avoid injury.

- IF DRILL STALLS**, it is usually because it is being overloaded or improperly used. **RELEASE TRIGGER IMMEDIATELY**, remove drill bit from work, and determine cause of stalling. **DO NOT CLICK TRIGGER ON AND OFF IN AN ATTEMPT TO START A STALLED DRILL — THIS CAN DAMAGE THE DRILL.**
- To minimise stalling or breaking through the material, reduce pressure on drill and ease the bit through the last fractional part of the hole.
- Keep the motor running when pulling the bit back out of a drilled hole. This will help prevent jamming.
- With variable speed drills there is no need to centre punch the point to be drilled. Use a slow speed to start the hole and accelerate by squeezing the trigger harder when the hole is deep enough to drill without the bit skipping out.

Hammerdrill Operation (Fig. A, D)

DCD805 only

- Turn the collar **3** to the hammerdrill symbol.
 - Select the high speed setting by sliding the gear shifter **4** back (away from the chuck).
- IMPORTANT:** Use carbide-tipped or masonry bits only.
- Drill with just enough force on the hammer to keep it from bouncing excessively or “rising” off the bit. Too much force will cause slower drilling speeds, overheating and lower drilling rate.
 - Drill straight, keeping the bit at a right angle to the work. Do not exert side pressure on the bit when drilling as this will cause clogging of the bit flutes and a slower drilling speed.
 - When drilling deep holes, if the hammer speed starts to drop off, pull the bit partially out of the hole with tool still running to help clear debris from the hole.

NOTE: A smooth, even flow of dust from the hole indicates proper drilling rate.

Screwdriver Operation (Fig. A, D)

- Turn the torque adjustment collar **3** to the desired position.
- Select the desired speed/torque range using the gear shifter **4** to match the speed and torque of the planned operation.

NOTE: Use the lowest torque setting required to seat the fastener at the desired depth. The lower the number, the lower the torque output.
- Insert the desired fastener accessory into the chuck as you would any drill bit.
- Make some practice runs in scrap or on unseen areas to determine the proper position of the clutch collar.
- Always start with lower torque settings, then advance to higher torque settings to avoid damage to the workpiece or fastener.

MAINTENANCE

Your power tool has been designed to operate over a long period of time with a minimum of maintenance. Continuous satisfactory operation depends upon proper tool care and regular cleaning.

 **WARNING:** To reduce the risk of serious personal injury, turn tool off and disconnect battery pack before making any adjustments or removing/installing attachments or accessories. An accidental start-up can cause injury.

The charger and battery pack are not serviceable.





Lubrication

Your power tool requires no additional lubrication.



Cleaning

 **WARNING:** Blow dirt and dust out of the main housing with dry air as often as dirt is seen collecting in and around the air vents. Wear approved eye protection and approved dust mask when performing this procedure.

 **WARNING:** Never use solvents or other harsh chemicals for cleaning the non-metallic parts of the tool. These chemicals may weaken the materials used in these parts. Use a cloth dampened only with water and mild soap. Never let any liquid get inside the tool; never immerse any part of the tool into a liquid.

Optional Accessories

 **WARNING:** Since accessories, other than those offered by DEWALT, have not been tested with this product, use of such accessories with this tool could be hazardous. To reduce the risk of injury, only DEWALT recommended accessories should be used with this product.

Consult your dealer for further information on the appropriate accessories.

Protecting the Environment



Separate collection. Products and batteries marked with this symbol must not be disposed of with normal household waste.

Products and batteries contain materials that can be recovered or recycled reducing the demand for raw materials. Please recycle electrical products and batteries according to local provisions. Further information is available at www.2helpU.com.

Rechargeable Battery Pack

This long life battery pack must be recharged when it fails to produce sufficient power on jobs which were easily done before. At the end of its technical life, discard it with due care for our environment:

- Run the battery pack down completely, then remove it from the tool.
- Li-Ion cells are recyclable. Take them to your dealer or a local recycling station. The collected battery packs will be recycled or disposed of properly.

AFTER SERVICE AND REPAIR

DEWALT service centers are staffed with trained personnel to provide customers with efficient and reliable product service. We do not take any responsibility when you have repaired in unauthorized service center. You can refer to the leaflet of CONTACT CENTER LOCATOR in product package and contact us through hotline, website or social media to find the nearest DEWALT service center around you

20V 锂电无刷紧凑电钻起子

DCD800

20V 锂电无刷紧凑冲击钻

DCD805

恭喜!

感谢您选购 DeWALT 工具凭借多年的产品开发和创新能力, DeWALT 已经成为专业电动工具用户最可靠的合作伙伴之一。

技术数据

		DCD800-B1/A9/TW/KR	DCD805-B1/A9/TW/KR	DCD805-JP
电压	V _{DC}	18(20 Max)	18(20 Max)	18
电池类型		锂离子	锂离子	锂离子
空载转速				
第一档	转/分	0-650	0-650	0-650
第二档	转/分	0-2000	0-2000	0-2000
冲击频率				
第一档	转/分	—	0-11050	0-11050
第二档	转/分	—	0-34000	0-34000
最大扭矩	Nm	90/27	90/27	90/27
夹头尺寸	毫米	1.5-13.0	1.5-13.0	1.5-13.0
最大钻孔尺寸				
木材	毫米	55	55	55
金属	毫米	13	13	13
砖石结构	毫米	—	13	13
重量(不含电池包)	千克	1.28	1.34	1.34

电池				充电器/充电时间(分钟)								
型号	电压	安时	重量(kg)	DCB104	DCB107	DCB112	DCB115	DCB117	DCB118	DCB132	DCB1112	
DCB546/DCB606	18/54 (20/60 Max)	6.0/2.0	1.08	60	270	170	90	40	60	90	40	
DCB547/DCB609	18/54 (20/60 Max)	9.0/3.0	1.46	75*	420	270	135*	60	75*	135*	60	
DCB548/DCB612	18/54 (20/60 Max)	12.0/4.0	1.46	120	540	350	180	80	120	180	80	
DCB549/DCB615	18/54 (20/60 Max)	15.0/5.0	2.12	125	730	450	230	90	125	230	90	
DCB181	18 (20 Max)	1.5	0.35	22	70	45	22	22	22	22	22	
DCB182/DCB204	18 (20 Max)	4.0	0.61	60/40**	185	120	60	60/40**	60/40**	60	60/40**	
DCB183/DCB203	18 (20 Max)	2.0	0.40	30	90	60	30	30	30	30	30	
DCB184/DCB205	18 (20 Max)	5.0	0.62	75/50**	240	150	75	75/50**	75/50**	75	75/50**	
DCB185	18 (20 Max)	1.3	0.35	22	60	40	22	22	22	22	22	
DCB187	18 (20 Max)	3.0	0.54	45	140	90	45	45	45	45	45	
DCB189/DCB240	18 (20 Max)	4.0	0.54	60	185	120	60	60	60	60	60	
DCB186	18 (20 Max)	6.0	0.95	60	270	170	90	60	60	90	60	
DCBP034	18 (20 Max)	1.7	0.32	27	82	50	27	27	27	27	27	

*日期码 201811475B 或以后

**日期码 201536 或以后



警告:为降低伤害风险,请阅读使用手册。

定义:安全指南

下列定义描述了各标志术语的严重程度。请仔细阅读本手册,并注意这些标志。



危险:表示存在紧急危险情况,如果不加以避免,将导致死亡或严重伤害。



警告:表示存在潜在的危险情况,如果不加以避免,可能导致死亡或严重伤害。



警示:指示潜在的危险情况,如不加以避免,可能导致轻度或中度伤害。

注意:表示存在不涉及人身伤害的情况,如果不加以避免,可能导致财产损失。



指示有触电风险。



指示存在火灾风险。

电动工具通用安全警告



警告:阅读随该电动工具提供的所有安全警告、说明、图解和规定。不了解以下所列所有说明将导致触电、火灾和/或严重伤害。

请保存所有警告和说明书以备查阅

警告中的术语“电动工具”指的是电驱动(有线)电动工具或电池驱动(无线)电动工具。

1) 工作场地的安全

- 保持工作区清洁和明亮。杂乱的工作区及操作台会引发事故。
- 请勿在易爆环境,如有易燃液体、气体或粉尘的环境下操作电动工具。电动工具产生的火花会点燃粉尘或气体。
- 操作电动工具时,请让儿童和旁观者远离。注意力不集中会使你失去对工具的控制。

2) 电气安全

- 电动工具插头必须与插座相配。不得以任何方式改装插头。需接地的电动工具不能使用任何转换插头。未经改装的插头和相配的插座将降低触电风险。
- 避免人体接触接地表面,如管道、散热片和冰箱。如果身体接触接地表面,会增加触电风险。
- 请勿将电动工具暴露在雨中或潮湿环境中。水进入电动工具将增加触电风险。
- 请勿滥用软线。不得通过拉拽软线的方式搬运、拉动电动工具或拔出插头。请让软线远离热源、油、锐边或转动部件。受损或缠绕的软线会增加触电风险。
- 在户外使用电动工具时,请使用适合户外使用的延长线。适合户外使用的电线会降低触电风险。
- 如果无法避免在潮湿环境下操作电动工具,应使用带有剩余电流装置(RCD)保护的电源。RCD的使用可降低触电风险。

3) 人身安全

- 保持警觉,当操作电动工具时关注所从事的操作并保持清醒。当您感到疲倦,或在出现药物、酒精或治疗反应时,请勿操作电动工具。在操作电动工具时,瞬间的疏忽会导致严重人身伤害。

- 使用个人防护装置。始终佩戴护目镜。防护装置,诸如适当条件下使用防尘面具、防滑安全鞋、安全帽、听力防护等装置能减少人身伤害。
- 防止意外启动。在连接电源和/或电池盒、拿起或搬运工具前确保开关处于关断位置。搬运工具时,将手指搭在开关上,或在开关处于接通状态时连通电源,会导致危险。
- 在电动工具接通之前,拿掉所有调节钥匙或扳手。遗留在电动工具旋转零件上的扳手或钥匙会导致人身伤害。
- 请勿将手过分伸展。时刻保持身体平衡,并找到合适的落脚点。这样能在意外情况下能更好地控制住电动工具。
- 适当着装。请勿穿宽松衣服或佩戴饰品。长发人员应佩戴防护性发套。防止将服装或首饰卷入活动的部件中。
- 如果该设备配有用来连接吸尘和集尘设备的装置,请确保它们已连接好并能恰当使用。使用集尘装置可降低粉尘引起的危险。
- 请勿因为频繁使用工具而产生的熟悉感而掉以轻心,忽视工具的安全准则。某个粗心的动作可能在瞬间导致严重的伤害。

4) 电动工具使用和注意事项

- 请勿勉强使用电动工具,根据用途使用合适的电动工具。选用合适的按照额定值设计的电动工具会使您的工作更有效、更安全。
- 如果开关不能接通或关断电源,则不能使用该电动工具。无法通过开关来控制的电动工具是危险的且必须进行修理。
- 在进行任何调节、更换附件或贮存电动工具之前,必须从电源上拔掉插头和/或卸下电池包(如可拆卸)。这种防护性的安全措施降低了电动工具意外启动的风险。
- 将闲置不用的电动工具存放在儿童所及范围之外,并且不允许让不熟悉电动工具和不了解这些说明的人操作电动工具。电动工具在未经培训的使用者手中是危险的。
- 维护电动工具及其附件。检查运动部件是否调整到位或卡住,检查零件破损情况和影响电动工具运行的其他状况。如有损坏,应在使用前修理好电动工具。许多事故是由维护不良的电动工具引发的。
- 保持切削刀具锋利和清洁。维护良好地有锋利切削刃的刀具不易卡住而且容易控制。
- 按照使用说明书,并考虑作业条件和要进行的作业来选择电动工具、附件和工具的刀头等。将电动工具用于那些与其用途不符的操作可能会导致危险情况。
- 保持手柄和握持表面干燥、清洁,不油腻。在意外的情况下,湿滑的手柄不能保证握持的安全和对工具的控制。

5) 电池式工具使用和注意事项

- 仅使用生产者规定的充电器充电。将适用于某种电池包的充电器用到其他电池包时可能会发生着火危险。
- 仅使用配有专用电池包的电动工具。使用其他电池包可能会产生伤害和着火危险。
- 当电池包不用时,将它远离其他金属物体,例如回形针、硬币、钥匙、钉子、螺钉或其他小金属物体,以防电池包一端与另一端连接。电池包端部短路会引起燃烧或着火。
- 在滥用条件下,液体可能会从电池包中溅出,应避免接触。如果意外碰到液体,用水冲洗。如果液体碰到了眼睛,还要寻求医疗帮助。从电池中溅出的液体可能会发生腐蚀或燃烧。

- e) 请勿使用损坏或改装过的电池包或工具。损坏或改装过的电池包可能呈现无法预测的结果，导致火灾、爆炸或伤害。
- f) 请勿将电池包暴露于火或者高温中。如果电池包暴露于明火或高于 130°C 的高温中，可能会爆炸。
- g) 请遵循所有充电说明，请勿在说明中规定的温度范围以外的环境对电池包或工具充电。不当充电，或在指定范围以外的温度下充电，可能导致电池损坏并增加火灾风险。

6) 维修

- a) 让专业维修人员使用相同的备件维修电动工具。这能保证所维修的电动工具的安全。
- b) 不得维修损坏的电池包。电池包仅能由制造商或其授权的维修服务商进行维修。

针对电钻的额外安全规则

- 佩戴耳罩进行冲击作业。暴露于噪声环境会导致失聪。
- 使用辅助手柄。失控会导致人身伤害。
- 工具使用前应得到适当支撑。由于工具输出转矩大，运行时没有适当支撑会失控导致人身伤害。
- 当在钻削附件可能触及暗线之处进行操作时，要通过绝缘握持面来握持工具。钻削附件碰到带电导线会使工具外露的金属零件带电从而使操作者受到电击。

针对使用长钻头时的安全说明

- 电钻运转速度不得高于钻头的最高额定速度。在超速的情况下，如果钻头自由转动而不接触工件，那么钻头可能会弯折，从而导致人员受伤。
- 务必从低转速开始钻孔，而且要让钻头接触工件。在超速的情况下，如果钻头自由转动而不接触工件，那么钻头可能会弯折，从而导致人员受伤。
- 只可沿着钻头的方向直线施压，请勿施加过大压力。钻头可能会弯折，造成损坏或失控，导致人员受伤。
- 使用夹钳或其他方法将工件固定和支撑在一个稳定的平台上。用手扶住工件或用身体抵住工件都是不稳定的，可能会让工具失控。
- 如果长时间使用电钻，请佩戴听力保护设备。长时间暴露在高强度的噪声环境中会导致听力丧失。短暂听力丧失或严重耳鼓受损可能源自电钻产生的高噪音水平。
- 佩戴护目镜或其他眼部保护设备。操作电钻，进行钻孔都会产生飞溅的碎屑。飞溅颗粒会对眼睛造成永久损伤。
- 电钻的钻头和工具在运转过程中会发热。如需触碰，请佩戴手套。
- 请勿长时间操作该工具。电钻所产生的振动会损伤您的双手和双臂。请佩戴手套为您提拱额外缓冲，同时请定期休息，以限制自己对振动的暴露程度。
- 通风口通常会遮盖转动部件，应注意避免。宽松衣服、珠宝或长发会卡在转动部件中。宽松衣服、珠宝或长发可能会卷入转动部件。

剩余风险

尽管遵守了相关的安全法规并采用了安全装备，某些剩余风险依然无法避免。这些风险包括：

- 听力损伤。
- 飞溅颗粒造成的人身伤害风险。
- 使用时附件发热导致的灼伤风险。
- 长时间使用引起的人身伤害风险。

请妥善保管好这些说明

充电器

DeWALT 充电器无需做出任何调整，专为简易操作而设计。

电气安全

电机只适用一种工作电压。请务必检查电池包的电压是否和铭牌上的电压一致。另外，请确保充电器电压和主电源的电压一致。



DeWALT 充电器符合 IEC60335 双重绝缘要求，因此无需使用接地线。

如果电源线损坏，必须由 DeWALT 或授权的维修机构负责更换。

使用延长线

除非绝对必要，否则请勿使用延长线。使用适合您的充电器输入功率的合格延长线（请参阅技术数据）。最小的导线尺寸为 1 平方毫米；最大长度为 30 米。

使用电缆卷筒时，请务必拉出所有的电缆。

针对所有电池充电器的重要安全说明

请妥善保管好这些说明：本手册包含重要的兼容电池充电器安全和操作说明（请参阅技术数据）。

- 在使用充电器之前，请先阅读所有指示以及充电器、电池包和使用电池包的产品上的警告标记。



警告：触电危险。请勿让任何液体进入充电器，否则可能会导致触电。



警告：我们建议使用漏电保护额定电流为 30 毫安或以下的漏电保护装置。



小心：灼伤危险。为降低人身伤害风险，请仅使用 DeWALT 充电式电池充电。使用其它类型的电池可能会引起爆裂，并导致人身伤害和损害。



小心：应看管好儿童，以确保他们不将此设备当做玩具来玩。

注意：在某些情况下，当充电器的插头插入电源插座时，充电器内部裸露的充电接触点可能因为外来物件而短路。请勿让能导电的异物靠近充电器腔，这些外来物件包括但不限于钢棉、铝箔或任何金属颗粒的堆积物。充电器内没有电池包时，请断开充电器与电源的连接。清洗前，务必拔掉充电器。

- 请勿试图使用本手册指定的充电器以外的其他任何充电器为电池包充电。充电器和电池包都是专门设计的，互相配合使用。
- 除了为 DeWALT 充电式电池充电以外，这些充电器并非设计用于其他用途。否则，可能会导致火灾、触电或电击。
- 请勿将充电器暴露于雨中或雪中。
- 断开充电器连接时，应捏住插头将其拔下，而非通过拉拽电源线拔下插头。这将降低对电插头和电线的损害风险。
- 确保电源线布置在不易踩踏、踢绊、拉扯或会受到损害或压力的位置。
- 除非绝对必要，否则请勿使用延长线。使用不正确的延长线可能导致火灾、触电或电击的风险。
- 请勿将任何物件放在充电器上面，或是把充电器放在可能会堵住通风槽的柔软表面，导致充电器的内部过热。请把充电器放置在远离任何热源的地方。充电器通过外壳顶端和底端的槽进行通风。
- 请勿使用电源线或插头已损坏的充电器，请立即更换这些充电器。

- **如果充电器受到强烈冲击、掉落或出现其他损坏情况，请勿使用充电器。** 请将损坏的充电器送到授权服务中心。
- **请勿自行拆卸充电器。请将需要检修或修理的充电器送到授权服务中心。** 重装不正确可能导致触电、电击或火灾风险。
- 必须立即将已损坏的电源线交由制造商、服务代理或类似的合格人员进行更换以防止安全隐患。
- **清洁前，请先断开充电器和插座的连接，以降低触电风险。** 取出电池包不会降低此风险。
- **不得**将两个充电器连接在一起。
- **充电器是为 220V 的标准家用电源而设计。请勿试图在任何其他电压下使用充电器。** 此规则不适用于车载充电器。

为电池充电 (图 B)

1. 插入电池包前，先将充电器的插头插到相应的电源插座上。
2. 将电池包 **11** 插入到充电器中，确定电池包完全就位。红色 (充电中) 指示灯将不断闪烁，表示充电过程已经开始。
3. 红色灯常亮表示充电完成。此时电池包已完全充电，您可以使用电池包或将电池包留在充电器上。如需从充电器上取下电池包，请按下电池包上的电池释放按钮 **12**。

注意：为了确保锂离子电池的效能和使用寿命最大化，在首次使用电池包之前必须将其充满电量。

充电器操作

关于电池包的充电状态，请参阅以下指示灯说明。



*红色指示灯会继续闪烁，但黄色指示灯在本次操作过程中会亮起。电池包达到适当温度后，黄色指示灯会熄灭，充电器将恢复充电程序。

兼容充电器不会对故障电池包充电。充电器指示灯不亮时表示电池有故障。

注意：这也可能表示充电器有问题。

如果充电器提示存在故障，请将充电器和电池包送到授权的服务中心进行测试。

高温/低温电池包延迟

当充电器检测到电池包过热或过冷时，它会启动动热/冷电池延迟模式。暂停充电，直到电池包达到适当的温度。然后，充电器会自动切换到电池包充电模式。此功能可确保电池包拥有最长的使用寿命。

冷电池包充电速度比热电池包充电速度慢。电池包在整个充电周期的充电速度都会较慢，即使电池包升温也不会恢复到最大速度。

DCB118 充电器配备专用于冷却电池包的内部风扇。电池包需要冷却时，风扇会自动启动。如果风扇运转不正常或通风槽堵塞，不得操作充电器。请勿让异物进入充电器内部。

电子保护系统

XR 锂离子电池工具采用了电子保护系统设计，可让电池包免受过载、过热或过度放电之害。

如果电子保护系统处于运作状态，该工具将自动停止操作。如果发生这种情况，请将锂离子电池包放在充电器上，直至电量充满为止。

壁挂式安装

这些充电器设计为可以安装在墙上，也可以直立在桌面或工作台上。如果安装在墙上，请确保充电器的位置可以连接到电源插座，并且远离墙角或其他可能妨碍空气流通的障碍物。将充电器背面作为在墙上安装螺钉的位置模板。使用至少 25.4 毫米长、螺钉帽直径至少 7.9 毫米的石膏板螺钉 (单独购买) 牢牢固定充电器，将螺钉最大限度打入木材，预留约 5.5 毫米露在墙外。将充电器背面的安装槽对准露出的螺钉，完全放置到位。

充电器清洁说明

警告：触电危险。 清洁前，请将充电器从交流电源插座上拔下。可用布或非金属软刷清除充电器外部的污垢和油脂。请勿使用水或任何清洁剂。不得让任何液体渗入工具，不得让工具的任何部件浸在液体中。

电池包

针对所有电池包的重要安全说明

在订购更换电池包时，请务必附上目录型号和电压。包装箱内的电池包并未完全充电。使用电池包和充电器之前，请阅读下列安全说明，然后遵循所述的充电程序。请阅读所有说明

请阅读所有说明

- **请勿在易爆环境，如有易燃液体、气体或粉尘的环境中充电或使用电池。** 在充电器中插入或取出电池时可能会点燃粉尘或气体。
- **不得强行将电池放进充电器。请勿以任何方式改装电池包并将电池包插入不兼容的充电器，这种操作可能会导致电池包破裂，造成严重的人身伤害。**
- 仅使用 DEWALT 充电器为电池充电。
- **请勿** 喷淋电池包或将其浸泡在水或其他液体中。
- **请勿在温度可能低于 4 °C (39.2 °F) (如冬天户外的棚子或金属建筑物中)，或在温度可能达到或超过 40 °C (104 °F) 的地方 (如夏天户外的棚子或金属建筑物中) 存储或使用工具和电池包。**
- **即使电池包严重受损或完全损坏，也请勿焚化电池包。** 电池包在火中会发生爆炸。锂离子电池包在燃烧时会释放有毒气体和物质。
- **如果电池液体接触到皮肤，请立即以中性肥皂和清水冲洗接触的地方。** 如果电池液体不慎进入眼睛，应睁开眼睛并用清水冲洗至少 15 分钟或直到刺激感消失。如果需要医疗救助，请告知医护人员。电池电解质由液状有机碳酸盐和锂盐的混合物组成。
- **已打开电池的內部物质可能导致呼吸道刺激。** 请保持空气流通。如果症状持续存在，请就医。

警告：灼伤危险。 电池液如果接触到火花或火焰，可能会燃烧。

警告：不得以任何理由试图打开电池包。电池包外壳破裂或损坏时，请勿将电池包插入充电器。请勿挤压、掉落或损坏电池包。请勿使用受过强烈冲击、掉落、碾压或以任何其它方式 (如被钉子穿破、受到锤子的重击、踩踏) 受损的电池包或充电器。否则可能会引起触电或电击。损坏的电池包应送回服务中心进行回收。

警告：火灾危险。 请勿在存储或搬运电池包时让金属物品接触暴露的电池两极。例如，请勿将电池包放在围裙、口袋、工具箱、产品套件盒、抽屉等可能与散钉、螺丝、钥匙等物品接触的地方。



小心:不用时,将工具侧放在平稳的表面上,确保不会有踢绊或掉落的危险。一些具有大型电池包的工具将直立于电池包之上,但可能会轻易被撞倒。

运输



警告:火灾危险。电池运输途中,如果电池两极意外接触导电材料,可能会引发火灾。运输电池时,务必保护电池两极,确保与可能接触电池导致短路的材料良好绝缘。**注意:**不应将锂离子电池放入托运行李中。

DeWALT 电池符合所有适用的行业和法律标准规定的运输规范,包括《联合国危险品运输建议规章范本》(UN Recommendations on the Transport of Dangerous Goods)、《国际航空运输协会 (IATA) 危险品规则》(International Air Transport Association (IATA) Dangerous Goods Regulations)、《国际海运危险品(IMDG)规则》(International Maritime Dangerous Goods (IMDG) Regulations) 和《欧洲危险货物国际公路运输协定》(European Agreement Concerning The International Carriage of Dangerous Goods by Road) (ADR)。锂离子电池和电池包已遵循《联合国危险品运输建议规章范本手册》第 38.3 节关于测试和标准的说明通过测试。

大多数情况下,发运 DeWALT 电池包不属于完全管制的 9 类危险品。通常情况下,只有当运输包含一个能量等级大于 100 瓦时 (Wh) 的锂离子电池时,才需要作为完全管制的 9 类危险品发运。所有锂离子电池外壳上均标注有瓦时等级。此外,由于法规比较复杂,无论瓦时等级是多少,DeWALT 都不建议单独空运锂离子电池。发运包含电池的工作(组合套件)时,如果电池包的能量等级不大于 100 瓦时 (Wh),则可以按计划空运。

无论发运是否纳入完全管制范围内,运输公司均有责任遵循最新法规中关于包装、标签/标记和单据的要求。

本手册本节的信息是出于善意提供,且认为在编制文档时准确无误。是不提供明示或暗示的担保。购买方负有确保其行为遵守适用法规的责任。

运输 FLEXVOLT™ 电池

DeWALT FLEXVOLT™ 电池有两种模式:**使用**和**运输**。

使用模式:若 FLEXVOLT™ 电池单独使用或在 DeWALT 18 伏特(最大 20 伏特)产品中使用,将作为 18 伏特(最大 20 伏特)特电池运作。若 FLEXVOLT™ 电池在 54 伏特(最大 60 伏特)或 108 伏特(最大 120 伏特)(2个 54 伏特(最大 60 伏特)电池)产品中使用,将作为 54 伏特(最大 60 伏特)电池运作。

运输模式:当电池盖连接到 FLEXVOLT™ 电池时,电池会进入运输模式。保留电池盖用于运输。

处于运输模式时,电池包内部的电池芯会处于断电状态,使 3 个低瓦时 (Wh) 级的电池相当于 1 个高瓦时等级电池。这样,增加 3 个低瓦时等级的电池可以使电池包不必遵守适用于更高瓦时电池的运输法规。

例如,若运输额定瓦时为 3 x 36 瓦时,则表示 3 个 36 瓦时的电池。使用瓦时额定值可能是 108 瓦时(表示 1 个电池)。

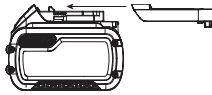

使用和运输标签标记示例



存放建议

- 1. 最好将电池存放在阴凉、干燥、远离阳光直射、不会过热或过冷的地方。了获得最佳的电池性能和使用寿命,请您在不使用电池包时将其存储在室温下。

- 2. 长期存储时,建议将完全充电的电池包从充电器取出,存储在阴凉、干燥的地方,以达到最佳效果。

注意:电池包不应在电池已完全耗尽的状态下存放。使用电池包之前,必须重新为电池包充电。

充电器和电池包上的标签

除了在本手册中所使用的标志,充电器和电池包的标签还包括:



使用前请阅读使用手册。



如需了解充电时间详细信息,请参见**技术数据**。



请勿使用导电物体戳刺。



请勿对损坏的电池包充电。



请勿将其暴露于水中。



应立即更换有缺陷的电线。



请只在 4 °C 和 40°C 之间的温度下充电。



仅在室内使用。



弃置电池包时,请妥善处理,保护环境。



只使用指定的 Charge DeWALT 充电器为 DeWALT 电池包充电。使用 DeWALT 充电器为非 DeWALT 电池充电可能会导致电池爆炸或出现其他危险情况。



请勿焚化电池包。



使用(无电池盖)。示例:瓦时额定值为 108 瓦时(1 个 108 瓦时的电池)。



运输(有内置运输盖)。示例:瓦时额定值为 3 x 36 瓦时(3 个 36 瓦时的电池)。

电池类型

以下工具的运行需要 18 伏特(最大 20 伏特) 电池包:DCD800,DCD805。

这些电池包可用于:DCB181,DCB182,DCB183,DCB184,DCB203,DCB204,DCB205,DCB185,DCB186,DCB187,DCB189,DCB240,DCBP034,DCB546,DCB547,DCB548,DCB549,DCB606,DCB609,DCB612,DCB615。更多信息,请参见**技术数据**。

包装内的物品

包装内的物品包括:

- 1 个 电钻起子或 1 个冲击钻
- 1 个 充电器
- 1 个 工具箱
- 1 个 锂离子电池包 (C1, D1, E1, L1, M1, P1, S1, T1, X1, Y1 型号)

2个 锂离子电池包 (C2, C2, D2, L2, M2, P2, S2, T2, X2, Y2型号)

3个 锂离子电池包 (C3, D3, E3, M3, P3, S3, T3, X3, Y3型号)

1本 说明手册

注意: 电池包、充电器和工具箱没有随N型号附送。电池包和充电器没有随NT型号附送。B型号包括 Bluetooth® 电池包。

注意: Bluetooth® 标志和徽标是注册商标, 归 Bluetooth®, SiG, Inc. 所有, 而且 DeWALT 对该标志的任何使用均获得许可。其他商标和商标名均归各自所有者所有。

- 检查工具、部件或附件是否在运输过程中损坏。
- 操作前, 请抽空仔细阅读并掌握本手册。

工具上的标记

工具上印有下列图形:



使用前请阅读使用手册。



可见光源。请勿直视光源。

日期代码位置 (图 B)

包含制造年份的日期码 **14**, 打印在 工具外壳上。

示例:

2021 XX XX
制造年份和周

说明 (图 A)



警告: 不得改装本电动工具或其任何部件, 否则, 可能造成人身伤害或工具损坏。

- 1 触发开关
- 2 正反切换按钮
- 3 扭矩调节环
- 4 调档开关
- 5 工作灯
- 6 自锁夹头
- 7 夹头套筒
- 8 皮带钩
- 9 安装螺钉
- 10 钻头固定器
- 11 电池包
- 12 电池释放按钮
- 13 工作灯开关

设计用途

该电钻被设计用于专业钻孔、冲击钻孔和旋起螺钉。

请勿在潮湿环境中, 或在存在易燃液体或气体的环境中使用本工具。

该电钻是专业电动工具。

请勿让儿童接触本工具。缺乏经验的操作员需要在监督下使用本工具。

- **儿童和体弱者。**在没有人监督的情况下, 儿童或体弱者不宜使用本产品。
- 本产品不适合体力、感官或智力不足以及缺乏经验、知识或技能的人员 (包括儿童) 使用, 除非一旁有能为他们的安全负责的监督人员。不得在无人监管的情况下让儿童接触本产品。

组装与调整



警告: 为降低严重的人身伤害风险, 在进行任何调整或取出/安装附件或配件之前, 请关闭工具并断开电池包连接。意外启动可能会造成伤害。



警告: 仅使用 DeWALT 电池包和充电器。

插入或取出工具上的电池包 (图 B)

注意: 确保电池包 **11** 充满电。

要将电池包安装到工具手柄中

1. 将电池包 **11** 与工具手柄内的轨道 (图 B)。
2. 将电池包滑入手柄内, 使其牢牢地固定在工具内, 并确保您听到其锁定到位的声音。

从工具中取出电池包

1. 按下释放按钮 **12**, 将电池包从工具握柄中慢慢拉出。
2. 按本手册充电器部分所述将电池包插入充电器中。

电池包电量计 (图 B)

一些 DeWALT 电池包带有一个包含三个绿色 LED 指示灯的电量计, 用于指示电池包内的剩余电量。

按下电量计按钮不松开, 即可启动电量计 **15**。三个绿色 LED 指示灯将以组合方式亮起, 以指示剩余电量。当电池内的电量低于可用限制时, 电量计将不会亮起, 电池将需要重新充电。

注意: 电量计仅指示电池包的剩余电量。它并不表示该工具的功能, 且将根据产品组件、温度和最终用户的使用情况而有所不同。

皮带钩和磁性钻头固定器 (图 A)

可选配件



警告: 为降低造成严重人身伤害的风险, 仅使用工具上的皮带钩通过作业皮带来悬挂工具。请勿在使用工具时用皮带钩将工具系在或固定在人员身上。请勿将工具悬挂在头上或用皮带钩悬挂物体。



警告: 为降低严重人身伤害的风险, 请确保勾住带钩的螺钉足够牢固。



小心: 为降低严重人员受伤的风险, 在将电钻用作聚光灯时, 请勿使用皮带钩来悬挂电钻。

重要: 在安装或更换皮带钩 **8** 或磁性钻头固定器 **10** 时, 仅使用随附的安装螺钉 **9**。请确保将螺钉拧紧。

皮带钩和磁性钻头固定器可被安装在工具的任何一侧以方便惯用左手或右手的用户。安装时, 仅使用工具随附螺钉。如果无需皮带或磁性钻头固定器, 可将其从工具上拆下。

如需拆除皮带钩, 请拆除固定皮带钩的螺钉, 然后在对面重新安装。请确保将螺钉拧紧。

变速触发开关 (图 A)

如需启动工具, 请按下触发开关 **1**。如需关闭工具, 请松开触发开关。您的工具配有一个制动装置。当完全松开开关, 锁头就会立即制动。

注意: 不建议长时间连续在低速下使用本工具。这可能会损坏开关。应避免如此操作。

正反切换按钮 (图 A)

正反切换按钮 **2** 决定了工具的转动方向, 同时也起到锁止按钮的作用。

如需选择正向转动,请松开触发开关,然后从右侧按压正反反转切换按钮。

如需选择反向转动,请松开触发开关,然后从左侧按压正反反转切换按钮。

按钮的中央位置会将工具锁定在关闭位置。在变更控制按钮位置时,请确保触发开关处于松开状态。

注意:改变转动方向,在首次运行工具时,您会在启动时听见咔嚓声响。这是正常情况,并非出现问题。

扭矩调节环(图 A)

您的工具拥有可调节的扭矩起子机构,可拆卸部分工件上各型紧固件,同时还有冲击钻机构,可在砖石结构上钻孔。在扭矩调节环 ③ 的周围标有数字、钻头符号,而且在部分型号上,还标有锤子符号。可通过这些数字来设置离合器,实现所需的扭矩范围。调节环上的数字越大,对应的扭矩就越大,可驱动的紧固件也就越大。如需选定任意一个数字,请将调节环转动到需要的数字处,与箭头对齐。

双离合齿轮箱(图 A)

该电钻的双档功能让您能够切换齿轮,实现更多用途。

1. 如需选择速度 1(高扭矩档),请关闭工具,等待其完全停止。正向滑动调档开关 ④(使其朝向夹头)。
2. 如需选择速度 2(低扭矩档),请关闭工具,等待其完全停止。往回滑动调档开关(使其远离夹头)。

注意:请勿在工具运转时变更齿轮。务必先等电钻完全停止,然后再变更齿轮。如果您在更换齿轮时遇到困难,请确保调档开关处于最前端或者最后端的位置。

可旋转的 LED 工作灯(图 A, E)

小心:请勿直视工作灯。可能会让眼部严重受伤。

当按下触发开关,位于工具底部的工作灯 ⑤ 就会亮起,而且可通过三个档位进行调节。拨动工具底部的工作灯开关 ⑬,可在关闭 ⑰、开启 ⑱ 和聚光灯 ⑲ 模式之间切换。在开启档位下,工作灯会继续亮 20 秒。如果持续按压触发开关,那么工作灯也会一直亮起。

注意:工作灯只可照亮眼前的作业表面,无法起到手电的功能。

聚光灯模式

在松开触发开关后,聚光灯将持续亮起 20 分钟,之后熄灭。在聚光灯熄灭前 2 分钟,它将闪烁两次,然后变暗。为避免聚光灯熄灭,请轻轻扣动触发开关。

警告:使用工作灯时,请勿直视灯光,或将电钻置于容易让人直视灯光的地方。可能会让眼部严重受伤。

小心:在将工具用作聚光灯时,请确保工具被固定在稳定表面上,没有翻倒或掉落的风险。

小心:先拆除夹头上的所有配件,然后再将电钻用作聚光灯,否则会导致人员受伤或财产损失。

电量不足警告

在聚光灯模式下且当电池电量即将耗尽时,聚光灯将闪烁两次,然后变暗。两分钟后,电池电量完全耗尽,电钻将被立即关闭。此时,请更换电量充满的电池。

警告:为降低受伤风险,在情况允许时,务必准备好备用电池或备用照明。

自锁单套筒夹头(图 C)

警告:请勿试图以握住夹头前部并启动工具的方式拧紧钻头(或其他配件)。可能会损坏夹头或造成人员受伤。在更换配件时,务必锁止触发开关,并从工具上拆除电池。

警告:在开启工具前,请务必确保钻头牢固。松动的钻头可能会从工具上弹出,造成人员受伤。

您的工具带有自锁夹头 ⑥。该夹头有一个可旋拧的夹头套筒 ⑦,可让您单手操作夹头。如需插入钻头或其他配件,请按照这些步骤进行。

1. 关闭工具,拆除电池包。
2. 一手握住夹头的黑色套筒,另一只手握住工具。逆时针将套筒(从前方向来)旋拧至所需位置,以便放入需要的配件。
3. 将附件约 19 毫米的部分插入夹头,然后一手顺时针转动夹头套筒,将套筒拧紧,同时另一只手握住工具。继续转动夹头套筒,直到听见多次棘轮的咔嚓声,确保完全拧紧。
注意:确保一手握住夹头套筒,拧紧夹头,一手握住工具,确保充分拧紧。

如需松开配件,请重复上述步骤 1 和步骤 2。

操作

使用说明

警告:务必遵守安全指示和适用的规则。

警告:为降低严重的人身伤害风险,在进行任何调整或取出/安装附件或配件之前,请关闭工具并断开电池包连接。意外启动可能会造成伤害。

正确的手放置位置(图 D)

警告:为了减低严重人身伤害的风险,请务必如图示那样正确放置双手。

警告:为降低严重人身伤害的风险,预期有突然反作用力时,请务必握紧工具。

将手放在适当位置,一手握住主手柄 ⑯ 一手放在电池包上。

钻孔操作(图 A, D)

警告:为降低人身伤害的风险,请务必确保牢固地固定或夹住工件。如需在轻薄材料上钻孔,请垫上“背衬”木块,防止损坏材料。

1. 转动扭矩调节环 ③,使其对准电钻符号。
2. 用调档开关 ④ 选择理想的速度/扭矩范围,与计划操作中的速度和扭矩相匹配。
3. 对于木材,请使用麻花钻头、扁钻、支罗钻或开孔器。对于金属,请使用高速钢制麻花钻头或开孔器。在金属材料上钻孔时,请使用切削润滑油。铸铁和黄铜为例外情况。在铸铁和黄铜上钻孔时,需要保持干燥。
4. 务必施加压力的方向与钻头呈一条直线。请施加足够压力,让钻头不断钻孔,但在推动时,请勿用力过猛,否则会导致电机堵转或钻头变形。
5. 双手紧握工具,以抵抗电钻产生的反作用力。如果您的产品型号未配备侧边手柄,请用一只手握住电钻,另一只手握住电池包。

小心:如果工具过载,会让电钻出现堵转,产生突然反作用力。始终要有出现堵转的预期。牢牢握住工具,控制扭转,避免受伤。

- 如果电钻堵转，通常是因为过载或使用不当。**立即松开触发开关**，从工件上取下钻头，确定造成堵转的原因。**请勿反复按下和松开触发开关，以试图驱动堵转钻头——这会损坏电钻。**
- 如需将堵转或物料破损的情况降到最低，请减轻对电钻的压力，让钻头缓慢穿过钻孔的最后一部分。
- 在将钻头从钻孔中拉出时，请保持电机运转。这样可以防止卡住。
- 如使用可调速的电钻，就无需在待钻点上进行冲眼操作。开始钻孔时，先以低速启动，然后按下触发开关，让电钻不断加速，直到钻孔达到足够深度，钻头不会滑出为止。

冲击钻孔操作 (图 A, D)

仅适用 DCD805

- 转动扭矩调节环 ③，使其对准锤子符号。
- 往回调档开关 ④ (使其远离夹头)，选择高速档。
重要: 仅使用硬质合金钻头或石工钻头。
- 在钻孔时，对电钻施加足够压力，避免让其过度振荡或与钻头脱离。如果施加过大的压力，就会导致钻孔速度放缓、工具过热，同时降低钻孔速率。
- 沿直线钻孔，让钻头与工件保持适当角度。请勿在钻孔时向钻头施加侧面压力，这会导致钻头凹槽堵塞，同时减缓钻孔速度。
- 在钻深孔时，如果锤钻速度开始下降，请在工具仍然转动时，将部分钻头拉出钻孔，帮助清除钻孔中的碎片。

注意: 钻孔时，如果粉尘均匀顺畅地流出，表示钻孔速度恰到好处。

螺丝起子操作 (图 A, D)

- 将扭矩调节环 ③ 转到需要的位置。
- 用调档开关 ④ 选择理想的速度/扭矩范围，与计划操作中的速度和扭矩相匹配。
注意: 请使用尽可能低的扭矩档位，将紧固件安装到所需深度。数字越小，扭矩输出越小。
- 同插入钻头一样，将所需的螺丝起子头插入夹头。
- 先在废料或工件上不可见的位置进行模拟操作，确定扭矩调节环的适当位置。
- 先设定较低的扭矩，然后调整到较高扭矩，避免损坏工件或紧固件。

维护

您的电动工具设计精良，可以长期使用，仅需极少维护。若要持续令人满意的工作效果，则需对工具进行适当的保养和定期清洁。

警告: 为降低严重的人身伤害风险，在进行任何调整或取出/安装附件或配件之前，请关闭工具并断开电池包连接。意外启动可能会造成伤害。

充电器和电池包无法维修。



润滑

本电动工具无需另行润滑。



清洁



警告: 一旦看到通风口及其周围积聚了尘屑，请用干燥的空气将灰尘和尘屑从主机外壳内吹出。执行此过程时，需戴上经认可的护目装备和防尘面具。



警告: 不得使用溶剂或其它刺激性化学制品来清洁工具的非金属部件。这些化学物质可能会削弱这些部位使用的材料。请用布蘸温和的肥皂水擦拭。不得让任何液体渗入工具，不得让工具的任何部件浸在液体中。

可选配件



警告: 非 DeWALT 提供的配件尚未在本产品上进行过使用测试，因此在本产品上使用这些配件可能造成危险。为降低人身伤害风险，本产品只可使用 DeWALT 推荐的附件。

请向您的经销商咨询更多关于合适附件的信息。

保护环境



分类回收。由此符号标记的产品和电池不得与普通家庭垃圾一起处理。

产品和电池包含可恢复或回收的材料，从而降低对原材料的需求。请根据地当地供给回收电子产品和电池。要获得更多信息，请参看 www.2helpU.com。

充电式电池包

本电池包使用寿命长，不能提供顺利完成工作所需的电力时，必须进行充电。电池技术寿命结束时，请妥善处理以保护环境：

- 耗尽电池包的电力，然后将其从工具上拆下。
- 锂离子电池是可回收的。请将它们送往您的经销商处或当地的回收站。回收的电池包将被妥善循环使用或处理。

售后服务和维修

DeWALT 维修中心拥有经过培训的人员，能够为顾客提供充分、可靠的产品服务。如果您通过未获授权的维修中心进行维修，我们不会承担任何责任。您可以参见产品包装中的“联系中心定位器”宣传单页，通过热线电话、网站或社交媒体联系我们，找到距离您最近的 DeWALT 服务中心。

制造商: 百得美国公司

地址: 701 E. Joppa Rd, TW050 MD21286, Towson, 美国

产地: 江苏苏州

产品中有害物质的名称及含量

部件名称	有害物质				
	铅 (Pb)	汞 (Hg)	六价铬 (Cr(VI))	多溴联苯 (PBB)	多溴二苯醚 (PBDE)
马达组件	O	O	O	O	O
机壳组件	O	O	O	O	O
控制部件 (开关, PCB等)	X	O	O	O	O
传动部件	O	O	O	O	O
电池包	X	O	O	O	O
充电器	X	O	O	O	O
附件 (钻头/砂轮机片等)	O	O	O	O	O
电线组件	X	O	O	O	O

本表格依据 SJ/T 11364 的规定编制。

O: 标识该有害物质在该部位所有均质材料中的含量均在 GB/T 26572 规定的限量要求以下。

X: 标识该有害物质至少在该部位的某一均质材料中的含量超出 GB/T 26572 规定的限量要求

备注: 本产品不必包含以上所述的所有部件。由于生产工艺和技术的不可替代性, 本产品中含有某些有害物质, 在环保使用期限内可以放心使用, 超过环保使用期限之后则应进入回收循环系统。

环保使用期限为“电子电气产品中含有的有害物质不会发生外泄或突变, 电子电气产品用户正常使用该电子电气产品不会对环境造成严重污染或对其人身、财产造成严重损害的期限”。



:环保使用期限为 20 年。此环保使用期限不代表产品的安全使用期限和质量保证年限。

無碳刷電鑽調扭起子機

DCD800

無碳刷震動電鑽調扭起子機

DCD805

恭喜!

感謝您選購 DeWALT 工具。憑藉多年的經驗、完善的產品開發與創新，DeWALT 已成為專業電動工具使用者最可靠的合作夥伴之一。

請注意!各地區上市產品/配件不盡相同，請依台灣繁體中文說明書的內容為主。

注意:20V Max 為最大初始電池電壓 (無負載測量)，標稱電壓為18V。

技術數據

		DCD800 TW	DCD805 TW
電壓	V_{DC}	18(20 Max)	18(20 Max)
電池類型		鋰離子	鋰離子
每分鐘空載轉速			
第一齒輪	轉/分	0-650	0-650
第二齒輪	轉/分	0-2000	0-2000
每分鐘衝擊數			
第一齒輪	轉/分	—	0-11050
第二齒輪	轉/分	—	0-34000
最大扭矩 (硬/軟)	Nm	90/27	90/27
夾頭尺寸	mm	1.5-13.0	1.5-13.0
最大鑽孔尺寸			
木材	mm	55	55
金屬	mm	13	13
磚石結構	mm	—	13
重量 (不包括電池組)	千克	1.28	1.34

電池				充電器/充電時間(分鐘)				
類別#	V_{DC}	安時	重量 (kg)	DCB107	DCB112	DCB115	DCB118	DCB1112
DCB606	18/54 (20/60 Max)	6.0/2.0	1.08	270	170	90	60	40
DCB609	18/54 (20/60 Max)	9.0/3.0	1.46	420	270	135*	75*	60
DCB612	18/54 (20/60 Max)	12.0/4.0	1.46	540	350	180	120	80
DCB615	18/54 (20/60 Max)	15.0/5.0	2.12	730	450	230	125	90
DCB181	18 (20 Max)	1.5	0.35	70	45	22	22	22
DCB182/DCB204	18 (20 Max)	4.0	0.61	185	120	60	60/40**	60/40**
DCB183/DCB203	18 (20 Max)	2.0	0.40	90	60	30	30	30
DCB184/DCB205	18 (20 Max)	5.0	0.62	240	150	75	75/50**	75/50**
DCB185	18 (20 Max)	1.3	0.35	60	40	22	22	22
DCB240	18 (20 Max)	4.0	0.54	185	120	60	60	60
DCBP034	18 (20 Max)	1.7	0.32	82	50	27	27	27

*日期碼 201811475B 或較晚

**日期碼 201536 或較晚



警告：為了降低受傷的風險，必須仔細閱讀使用手冊。

定義：安全指南

以下定義描述了每一個詞彙的嚴重程度。請閱讀本手冊並注意這些符號。



危險：表示緊急危險狀況，若未能避免，將導致**死亡或嚴重傷害**。



警告：表示潛在危險情況，若未能避免，可能導致**死亡或嚴重傷害**。



小心：表示潛在危險情況，若未能避免，可能導致**輕微或中度傷害**。

注意：表示一種**非人身傷害的行為**，若未能避免，可能導致**財產損失**。



表示**觸電危險**。



表示**火災危險**。

電動工具一般安全警告



警告：請閱讀本電動工具隨附的所有安全警告、指示、圖示和規格。不遵循下列的所有指示可能會導致觸電、火災及/或嚴重傷害。

請妥善保存所有警告及指示以備將來查閱

警告中的名詞“電動工具”是指電源驅動(插電)電動工具，或者電池驅動(充電)電動工具。

1) 工作場地安全

- 請保持工作場地清潔明亮。混亂或昏暗的場地會引發事故。
- 請勿在易爆環境，如有易燃液體、氣體或粉塵的環境中操作電動工具。電動工具產生的火花會點燃粉塵或氣體。
- 請等待兒童和旁觀者離開之後才操縱電動工具。分心會導致您疏忽於控制。

2) 電氣安全

- 電動工具插頭必須與插座相符。不得以任何方式改裝插頭。需接地的電動工具不能使用任何配接器插頭。未經改裝的插頭和相符的插座可以減少觸電危險。
- 避免人體接觸接地表面，如管道、散熱片、爐灶和冰箱。若您的身體接地，會增加觸電危險。
- 請勿將電動工具暴露在雨中或潮濕環境中。水進入電動工具會增加觸電危險。
- 請勿濫用電線。請勿使用電線來搬運、拉動電動工具或拔出插頭。請讓電線遠離熱、油、銳邊和轉動部件。受損或纏繞的電線會增加觸電危險。
- 若要在戶外使用電動工具，請使用適合戶外環境的延長電線。適合戶外環境的電線將降低觸電風險。
- 若必須在潮濕場合使用電動工具，請使用漏電保護器(RCD)。使用RCD可降低觸電危險。

3) 人身安全

- 保持警覺；在操作電動工具時，請集中精力並按照一般的程式執行。請勿在疲倦或受到藥品、酒精或治療影響時使用電動工具。操作電動工具時，注意力分散會導致嚴重的人身傷害。

- 請使用個人防護裝置。請始終佩戴護目裝置。防護裝置，例如在適當條件下使用的防塵面具、防滑安全鞋、安全帽或聽力保護等裝置可減少人身傷害。
- 防止意外啟動。連接電源及/或電池組、舉抬或搬運電動工具之前，請確定開關處於關閉位置。若搬運電動工具時將手指搭在開關上，或者在電動工具開關開啟的狀態下接通電源，這兩種行為都會引發事故。
- 啟動電動工具之前，請卸下所有的調整鑰匙或扳手。遺留在電動工具轉動部件上的扳手或鑰匙會導致人身傷害。
- 請勿過度伸張雙手。時刻注意腳下與身體的平衡。如此即可在發生意外的情況下更好地控制電動工具。
- 適當穿著。請勿穿寬鬆衣服或佩戴飾品。讓頭髮、衣服和手套遠離轉動部件。寬鬆衣服、佩飾和長髮可能會捲入轉動部件。
- 若配備用於連接除塵和集塵設備的裝置，請務必正確連接和使用這些裝置。使用集塵設備可減少與粉塵有關的危險。
- 請勿因頻繁使用而對工具特別熟悉，讓你變得自滿而忽略工具的安全原則。粗心操作可以在片刻間造成嚴重傷害。

4) 電動工具的使用與注意事項

- 請勿超負荷使用電動工具。請根據您的應用使用正確的電動工具。若使用的電動工具正確無誤，該工具能以設計額定值更有效、更安全地執行工作。
- 若開關不能開啟或關閉電源，請勿使用該電動工具。若開關無法控制電動工具，則電動工具存在危險，必須予以維修。
- 在執行任何調整、更換配件或儲存工具之前，必須從電源上拔掉插頭及/或卸下電池組。這類防護性措施可降低電動工具意外啟動的風險。
- 請將閒置的電動工具儲存在兒童無法接觸的地方，請勿讓不熟悉電動工具或對這些使用指示不瞭解的人員操作電動工具。電動工具在未經培訓的使用者手中會發生危險。
- 維護電動工具。檢查轉動部件是否存在未對準或卡住、破損的情況以及是否存在影響電動工具運行的其他情況。若有損毀，必須在使用之前修理電動工具。許多事故都是由於電動工具欠缺維護所導致。
- 保持刀具鋒利和清潔。妥善維護的帶利刃的切削工具不會輕易卡住並可更輕鬆控制。
- 使用電動工具、配件和工具刀頭等時，請遵循這些指示使用，且指示須包含工作環境和所要執行工作的注意事項。不按照設計目的使用電動工具會導致危險。
- 手柄和抓握表面都應保持乾燥、清潔及遠離油脂。光滑手柄和抓握表面不便在意外情況下對工具進行安全處理與控制。

5) 電池工具的使用與注意事項

- 僅用製造商指定的充電器為設備充電。將適用於一種電池組類型的充電器為另一種類型的電池組充電，可能會引發風險。
- 請使用原廠的電動工具電池組。若使用任何其他電池組，可能會引發受傷和火災風險。
- 在不用電池組時，請將其遠離能夠接通電池兩極的其他金屬物體，例如回形針、硬幣、鑰匙、釘子、螺釘或其他小型金屬物體。短接電池端子可能會引發燃燒或火災。
- 濫用電池的情況下，液體會從電池中噴出；避免與液體接觸。如果不慎接觸到電池液，請用水沖洗。如果電池液接觸

到雙眼，請就醫。從電池中噴射出來的電池液可能會引起發炎或灼傷。

- e) **請勿使用已經損壞或改動的電池組或工具。**損壞或改動的電池可能表現出不可預計的行為，導致火災、爆炸或傷害風險。
- f) **請勿讓電池組或工具暴露於火中或過高温度的環境中。**暴露於火中或溫度超過 130 °C 的環境中可能導致爆炸。
- g) **請遵循所有充電說明，請勿在說明中規定的溫度範圍以外的環境對電池組或工具充電。**不當或在指定範圍以外的溫度下充電，可能導致電池損壞並增加火災風險。

6) 檢修

- a) **維修本電動工具時，必須由合格的維修人員執行，而且只能使用完全一致的更換件。**這樣將確保電動工具的安全。
- b) **不得維修損毀的電池組。**電池組的維修應僅由製造商或授權服務提供商執行。

針對電動工具的額外安全規則

- **在進行衝擊鑽孔時，請佩戴聽力保護裝置。**暴露在噪音環境中會損壞聽力。
- **如果工具隨附輔助手柄，請使用輔助手柄。**工具失控會導致人身傷害。
- **在使用工具前，請為工具提供適當支撐。**該工具能產生高輸出扭矩。如果在操作中沒有為工具提供適當支撐，就會導致工具失控，造成人身傷害。
- **當在切割附件或緊固件有可能切割到暗線的場所進行操作時，只能通過絕緣握持面來握住電動工具。**切割附件或緊固件會碰到帶電導線，從而讓電動工具的外露金屬零件帶電，並讓操作者面臨觸電危險。

針對使用長鑽頭時的安全說明

- **電鑽運轉速度不得高於鑽頭的最高額定速度。**在超速的情況下，如果鑽頭自由轉動而不接觸工件，那麼鑽頭可能會彎折，從而導致人員受傷。
- **務必從低轉速開始鑽孔，而且要讓鑽頭接觸工件。**在超速的情況下，如果鑽頭自由轉動而不接觸工件，那麼鑽頭可能會彎折，從而導致人員受傷。
- **只可沿著鑽頭的方向直線施壓，請勿施加過大壓力。**鑽頭可能會彎折，造成損壞或失控，導致人員受傷。
- **使用夾鉗或其他方法將工件固定和支撐在一個穩定的平台上。**用手扶住工件或用身體抵住工件都是不穩定的，可能會讓工具失控。
- **如果長時間使用電鑽，請佩戴聽力保護設備。**長時間暴露在高強度的噪音環境中會導致聽力喪失。短暫聽力喪失或嚴重耳鼓受損可能源自電鑽產生的高噪音水平。
- **佩戴護目鏡或其他眼部保護設備。**操作電鑽，進行鑽孔都會產生飛濺的碎屑。飛濺顆粒會對眼睛造成永久損傷。
- **電鑽的鑽頭和工具在運轉過程中會發熱。**如需觸碰，請佩戴手套。
- **請勿長時間操作該工具。**電鑽所產生的振動會損傷您的雙手和雙臂。請佩戴手套為您提供額外緩衝，同時請定期休息，以限制自己對振動的暴露程度。
- **通風口通常會遮蓋轉動部件，應注意避免。**寬鬆衣物、珠寶或長髮會卡在轉動部件中。寬鬆衣服、珠寶或長髮可能會捲入轉動部件。

剩餘風險

即使應用有關的安全規定並採用安全設備，仍然還有一些無法避免的剩餘風險。危險包括：

- 聽力受損。
- 飛散顆粒引起的人身傷害風險。
- 操作過程中配件變熱引起的灼傷風險。
- 長時間使用引起的人身傷害風險。

請保留說明手冊

充電器

DeWALT 充電器無需調節，專為盡可能輕鬆使用而設計。

電氣安全

電動機只適用一種電壓。請務必檢查電池組電壓是否與銘牌一致，並且確保充電器的電壓與電源電壓一致。



您的 DeWALT 充電器根據 IEC60335 進行了雙重絕緣，因此無需用接地線。

如果電源線損壞，必須由 DeWALT 或授權的維修機構負責更換。

使用延長電纜

如非絕對必要，否則不要使用延長電線。請使用與充電器的輸入功率相配的認可延長電纜（請參閱**技術資料**）。導體的最小橫截面尺寸為 1 平方毫米，最長為 30 米。

使用電纜捲筒時，每次必須把電纜完全展開。

所有電池充電器之重要安全指示

妥善保存這些安全指示：本手冊包含有關相容電池充電器的重要安全及操作指示（請參閱**技術資料**）。

- 在使用充電器之前，請先閱讀所有指示以及充電器、電池組和使用電池組的產品上的警告標記。



警告：觸電危險。請勿讓任何液體進入充電器，這可能會導致觸電。



警告：建議使用漏電流額定值不超過 30 毫安的漏電流保護裝置。



小心：燒傷危險。為將對人身傷害的風險，只可使用 DeWALT 充電電池。其他非原廠電池可能會爆裂，導致人身傷害和損害。





小心：必須監督小孩，確保他們沒有耍玩器具。

注意：在某些情況下，充電器連接到電源後，充電器內暴露的充電觸頭會被異物導致短路。導電的異物，包括但不限於銅絲絨、鋁箔紙或任何由金屬粒子組成的物件，必須要遠離充電器範圍。在電池腔內沒有電池時，務必切斷充電器的電源。請先拔掉電源插頭後再清潔充電器。

- **請勿嘗試使用本手冊未提到的充電器替電池組充電。**充電器與電池組專為搭配使用而特別設計。
- **除了為 DeWALT 可充電電池充電之外，這些充電器不可以用於其他用途。**若將其用作其他用途，可能會造成火災、觸電或電擊風險。
- **請勿將充電器暴露在雨、雪之中。**
- **中斷充電器的電源時，請拔除插頭而非拉扯電線。**這樣會降低電源插頭及電線損壞的風險。
- **請確保電線的位置不會遭踐踏、令人絆倒，或引起其他方式的損壞或受壓。**
- **除非必要，否則請勿使用延長線。**使用不適當的延長電線會引起火災、觸電或觸電致死。

- 請勿將任何物件放在充電器上面，或是把充電器放在可能會堵住通風槽的柔軟表面，導致充電器的內部過熱。請將充電器置於遠離任何熱源的地方。充電器通過頂部的通風槽和外殼的底部進行通風散熱。
- 請勿使用電線或插頭損壞的充電器——請立即予以更換。
- 如果充電器受到重擊、墜落或出現其他損壞情況，請勿使用充電器。並拿到授權維修中心修理。
- 請勿自行拆卸充電器。需要維護或修理時，請拿到授權維修中心。不當的重新組裝可能會導致觸電、電擊或火災。
- 若電源線損毀，必須由製造商、服務代理或類似合格人員立即更換以避免發生危險。
- 在進行任何清潔前，請先將充電器從插座上拔下。這會降低觸電風險。取出電池組不會降低該風險。
- 不得試圖將兩個充電器連接在一起。
- 充電器被設計在標準的 110V 家用電源上工作。請勿試圖在任何其他電壓環境中使用該充電器。這一點不適用於車載充電器。

為電池充電(圖 B)

1. 將充電器插入適當的插座中，然後再插入電池組。
2. 將電池組插入  充電器，確保電池組已完全放入。紅燈(充電中)會重複閃爍，這表示充電程序已經開始。
3. 當紅燈持續亮起時，代表充電完成。此時，電池組的電力全滿，可以立即使用或是留在充電器裡。若要從充電器中取出電池組， 請按下電池組上的電池釋放按鈕。

注意：為了確保鋰離子電池組的效能及使用壽命最大化，在第一次使用電池組之前必須完全充電。

充電器操作

如需瞭解電池組的充電狀態，請參閱以下指示燈。

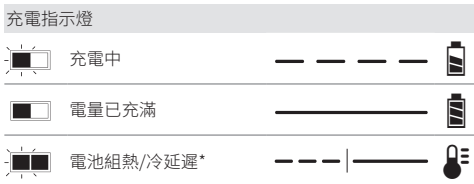

*紅燈會繼續閃爍，但在執行此操作期間黃色指示燈將亮起。電池組達到適當溫度後，黃色指示燈將熄滅，充電器將恢復充電程序。此兼容充電器不能為故障的電池組充電。充電器會透過不亮燈來表示電池組故障。

注意：亦有可能是充電器發生故障。

如果充電器指出故障，請將充電器和電池組拿到授權維修中心進行測試。

熱/冷電池組延遲

當充電器檢測到電池組過熱或過冷，就會自動開啟熱/冷電池組延遲，暫停充電，直到電池組恢復到適當溫度為止。然後，充電器將自動切換到電池組充電模式。該特色功能可以最大程度地延長電池組的使用壽命。

冷電池組的充電速度大約是暖電池組的一半。在整個充電週期，電池組會以較慢的充電速度進行充電，即使電池組變暖，充電速度亦不會恢復至最大充電速度。

DCB118 充電器配備了一個內置風扇，可冷卻電池組。該風扇會在電池組需要冷卻時啟動開啟。如果風扇運轉異常或通風槽被堵塞，不得使用充電器。請勿讓異物進入充電器內部。

電子保護系統

XR 鋰離子工具的設計具有電子保護系統，可保護電池組，避免過載、過熱或深度放電。

如果電子保護系統介入，則該工具將自動關閉。如果出現此情況，請將鋰離子電池組放進充電器直到電力全滿。

牆面安裝

這些充電器被設計可以安裝在牆面上，或可以直立於桌面或作業表面。若要安裝於牆面，請將充電器置於能夠接觸到電源插座的範圍內，同時要遠離牆角或能阻擋氣流的其他障礙。將充電器的背面作為在牆面上螺釘安裝位置的模板。使用長度至少 25.4 毫米、螺頭直徑為 7-9 毫米的牆用螺釘(另售)牢固安裝充電器，旋進木料的最佳深度為螺釘大約有 5.5 毫米長度露在木料外。將露出的螺釘與充電器背面的槽對齊，並完全接合到槽中。

充電器清潔說明

 **警告：觸電危險。**在清潔之前，請將充電器的插頭從 AC 電源插座上拔掉。使用軟布或非金屬軟刷，去除充電器外部的污垢和油脂。請勿使用水或任何清潔劑。不要讓任何液體進入工具；不要讓工具的任何部分浸入液體中。

電池組

面向所有電池組的重要安全說明

購買更換電池組時，務必附上目錄號和電壓資料。

電池組的電量在出廠時並非全滿。在使用電池組和充電器之前，請先閱讀以下安全指示，並遵循所列的充電程序。

請閱讀所有文件

- 不要在易燃環境，如有易燃液體、氣體或粉塵的環境中進行充電或使用電池。將電池組放進充電器或拆除電池可能會點燃粉塵或氣體。
- 不得強行將電池放進充電器。請勿以任何方式改裝電池組以在不相容的充電器中使用，否則電池組可能會破裂，導致嚴重人身傷害。
- 請僅使用指定的 DeWALT 充電器為電池組充電。
- 請勿將水分或其他液體飛濺到電池組或將電池組浸沒。
- 請勿在溫度可能低於 4 °C (39.2 °F) (如冬天戶外的棚子或金屬建築物外)，或在溫度可能達到或超過 40 °C (104 °F) 的地方(如夏天戶外的棚子或金屬建築物中)存儲或使用工具和電池包。
- 即使電池組嚴重受損或電量完全用壞，也請勿將其焚燒。電池組在火中可能會爆炸。灼燒鋰離子電池組時會產生有毒氣體和物料。
- 如果電池內容物接觸到皮膚，請立即用溫和的肥皂和清水沖洗。若電池液體進入眼睛，請睜開眼睛，用清水沖洗 15 分鐘或直到不適感消失為止。如果需要立即就醫，請知悉，電池的電解液由液體有機碳酸鹽和鋰鹽混合而成。
- 被打開的電池的內容物可能刺激呼吸道。提供新鮮空氣。如果症狀持續，請尋求醫療協助。

 **警告：燒傷危險。**如果將電池液暴露於火花或明火中，可能會燃燒。

 **警告：**不得以任何理由嘗試拆開電池組。如果電池組的外殼破裂或損毀，請勿放進充電器。請勿撞擊、摔落或損毀電池組。請勿使用受到重擊、墜落或出現其他損壞情況的電池組或充電器(例如釘子刺穿、以錘子敲打或踩踏)。否則可能會引起觸電或觸電致死。損毀的電池組應該送回維修中心進行回收。



警告：火災危險。請勿在儲存或搬運電池組時讓金屬物件接觸暴露的電池兩極。例如，請勿將電池組放在帶有鬆動的釘子、螺釘、鑰匙等的地方（如圍裙、口袋、工具箱、產品包裝箱、抽屜等）。



小心：不使用工具時，請將工具放在穩定的表面上，以免導致絆倒或墜落等危險。一些具有大型電池組的工具可以直立但可能會輕易被撞倒。

運輸



警告：火災危險。電池運輸途中，若兩極意外接觸導電材料，可能會引發火災。運輸電池時，確保電池兩級受到保護並與可能接觸兩級並導致短路的材料隔絕。**注意：**鋰離子電池不應放在託運行李中。

DeWALT 電池符合行業和法律標準（包括聯合國危險貨物運輸建議書、國際航空運輸協會（IATA）危險物品處理規則、國際海運危險物品（IMDG）處理規則以及國際公路運送危險物品歐洲協議（ADR）規定的所有適用運輸規章。鋰離子電池和電池組均已根據《聯合國危險貨物運輸建議書測試與標準手冊》第 38.3 節的規定進行測試。

大多數情況下，不會將運輸 DeWALT 電池組分歸為完全管制的第 9 類危險品。一般只有在運輸中包含額定能量大於 100 瓦時 (Wh) 的鋰離子電池時，才會將其分歸為完全管制的第 9 類危險品。所有鋰離子電池外殼上均標註有瓦時等級。此外，由於規章的複雜性，DeWALT 不建議對鋰離子電池組單獨採用空運，不論其額定能量是多少瓦時，都是如此。若電池組的額定能量不超過 100 瓦時，可以同時空運工具與電池組（組合套件）。

無論運輸是否納入完全管制範圍內，運輸方均有責任諮詢瞭解針對包裝、標籤/標記及單據要求的最新規定。

手冊本節資訊基於良好商譽原則提供，在編製文件時被視為準確無誤，但不提供任何明示或暗示的保證。買方負有確保其行為遵守適用法規的責任。

運輸 FLEXVOLT™ 電池

DeWALT FLEXVOLT™ 電池有兩種模式：**使用與運輸**。

使用模式：若 FLEXVOLT™ 電池單獨使用或在 DeWALT 18 伏特（最大 20 伏特）產品中使用時，將作為 18 伏特（最大 20 伏特）特電池運作。若 FLEXVOLT™ 電池在 54 伏特（最大 60 伏特）或 108 伏特（最大 120 伏特）（2 個 54 伏特（最大 60 伏特）電池）產品中使用，將作為 54 伏特（最大 60 伏特）電池運作。

運輸模式：將護蓋連接至 FLEXVOLT™ 電池時，電池將處於運輸模式。在運輸時，請將保護蓋留在電池上。

在運輸模式下，若將電池組內的一連串電池中斷電氣連接，會導致 3 個電池各自的瓦時 (Wh) 額定值低於 1 個電池組的瓦時額定值。這樣電池數量雖然增加到 3 個，但瓦時額定值更低，因此能避開針對較高瓦時電池的運輸規章。

例如，若運輸瓦時額定值為 3 x 36 瓦時，表示運輸 3 個電池，每個電池的額定值為 36 瓦時。使用瓦時額定值可能為 108 瓦時（表示 1 個電池）。

使用示例和運輸標籤標記



存放建議

- 乾燥、涼爽、太陽不會直接照射、不會過熱或過冷的地方，就是電池組的最佳存放地點。為達到最大效能和使用壽命，不使用電池時請以室溫儲存電池組。
- 欲長期儲存，建議將電力全滿的電池組從充電器卸下，儲存於涼爽、乾燥處，使電池組效能達到最佳。

注意：不應存放電量完全耗盡的電池組。在使用之前，電池組必須再次充電。

充電器和電池組上的標籤

除了本手冊的圖示之外，充電器和電池組上的標籤包含以下圖示：



使用前請閱讀使用手冊。



充電時間請見**技術資料**。



請勿插入導電體。



請勿為損毀的電池組充電。



請勿暴露在水中。



立即更換損壞的電線



只在溫度介於 4°C 至 40°C 之間充電。



僅供室內使用。



棄置電池組時要顧及環保。



只使用指定的 Charge DeWALT 充電器為 DeWALT 電池組充電。使用 DeWALT 充電器對 DeWALT 指定的電池以外的電池組充電會爆裂或導致其他危險情形。



請勿焚化電池組。



使用（無運輸電池蓋）。範例：瓦時額定值為 108 瓦時（具有 108 瓦時的 1 個電池）。



運輸（有內建運輸電池蓋）。範例：瓦時額定值為 3 x 36 瓦時（具有 36 瓦時的 3 個電池）。

電池類型

以下工具的運行需要 18 伏特（最大 20 伏特）電池組：DCD800, DCD805。可以使用以下電池組：DCB181, DCB182, DCB183, DCB184, DCB203, DCB204, DCB205, DCB185, DCB186, DCB187, DCB189, DCB240, DCBP034, DCB546, DCB547, DCB548, DCB549, DCB606, DCB609, DCB612, DCB615。更多資訊請見**技術資料**。

套裝內的物件

本套裝包括：

- 1 個電鑽調扭起子機或 1 個震動電鑽調扭起子機
- 1 個充電器
- 1 個工具箱
- 1 個鋰電池組 (C1, D1, E1, L1, M1, P1, S1, T1, X1, Y1 型號)
- 2 個鋰電池組 (C2, D2, E2, L2, M2, P2, S2, T2, X2, Y2 型號)
- 3 個鋰電池組 (C3, D3, E3, M3, P3, S3, T3, X3, Y3 型號)

1 本使用手冊

注意: N 型號不包括電池組、充電器和工具箱。NT 型號不包括電池組和充電器。B 型號包括 Bluetooth® 電池組。

注意: Bluetooth® 文字標記和徽標是歸 Bluetooth®, SIG, Inc. 所有的註冊商標。DeWALT 對此類標記的任何使用均獲得許可。其他商標和商品名稱歸其各自所有者所有。

- 檢查工具、部件或配件有否在運送途中損壞。
- 操作前，請抽空徹底地閱讀和掌握本手冊的內容。

工具上的標誌

工具上會附帶下列圖示：



使用前請閱讀使用手冊。



可見輻射。請勿直視光源。

日期代碼位置 (圖 B)

日期代碼 **14**，包括製造年份，已經印刷在工具外殼上。

範例：

2021 XX XX
製造年份和週

說明 (圖 A)



警告: 不得改裝電動工具或其中的任何部分。可能會導致損壞或人員受傷。

- 1 觸發開關
- 2 向前/向後控制按鈕
- 3 扭矩調節環
- 4 齒輪撥叉
- 5 工作燈
- 6 自鎖夾頭
- 7 夾頭套筒
- 8 皮帶鉤
- 9 安裝螺釘
- 10 鑽頭固定器
- 11 電池組
- 12 電池釋放按鈕
- 13 工作燈開關

設計用途

該電鑽被設計用於專業鑽孔、衝擊鑽孔和旋起螺釘。

請勿在潮濕有水或者存在易燃液體或氣體的環境下使用該工具。

該電鑽為專業電動工具。

請勿讓兒童接觸本工具。缺乏經驗的操作人員需要在監督下使用本工具。

- **兒童和體弱者。**兒童或體弱者在沒有他人監督的情況下不適宜使用本工具。
- 體力、感覺或智力不足，以及缺乏經驗、知識或技能的人員（包括兒童）不適合使用本產品，除非一旁有能為他們安全負責的監督人員。不得讓兒童單獨接觸本工具。

裝配與調整



警告: 為降低嚴重人身傷害的風險，在進行任何調整或卸下或安裝配件或附件之前，請切斷工具電源並取出電池組。工具意外啟動可能會造成傷害。



警告: 請僅使用 DeWALT 電池組與充電器。

插入或取出工具上的電池組 (圖 B)

注意: 請確保電池組 **11** 的電力已完全充滿。

將電池組安裝到工具手柄中

1. 將電池組與 **11** 工具手柄內的軌道對齊 (圖 B)。
2. 將電池組滑入手柄，直到電池組在工具內緊密固定並確保聽到鎖定位的聲音。

卸下工具內的電池組

1. 按下釋放按鈕 **12**，將電池組從工具手柄中穩妥地拉出。
2. 按照本手冊有關充電器的章節所述，將電池組放進充電器。

電量計電池組 (圖 B)

一些 DeWALT 電池組帶有包含三個綠色 LED 燈的電量計，可以指示電池組的剩餘電量。

若要啟用電量計，請按下並按住電量計按鈕 **15**。由三個綠色 LED 燈形成的組合將會亮起，診斷電池組中剩餘電量的情況。若電池組中剩餘電量低於可用下限，電量計將不會亮起，此時需要為電池組充電。

注意: 電量計只是提示電池組中的剩餘電量。它並不指示工具功能，且根據工具組件、溫度和最終使用者的應用而有所不同。

皮帶鉤和磁性鑽頭固定器 (圖 A)

選購配件



警告: 為降低造成嚴重人身傷害的風險，僅使用工具上的皮帶鉤通過作業皮帶來吊掛工具。請勿在使用工具時用皮帶鉤將工具系在或固定在人員身上。請勿將工具懸吊在頭上或用皮帶鉤懸吊物體。



警告: 為降低嚴重人身傷害的風險，請確保勾住帶鉤的螺柱足夠牢固。



小心: 為降低嚴重人員受傷的風險，在將電鑽用作聚光燈時，請勿使用皮帶鉤來吊掛電鑽。

重要: 在安裝或更換皮帶鉤 **8** 或磁性鑽頭固定器 **10** 時，僅使用隨附的安裝螺釘 **9**。請確保將螺釘擰緊。

皮帶鉤和磁性鑽頭固定器可被安裝在工具的任何一側以方便慣用左手或右手的用戶。安裝時，僅使用工具隨附螺釘。如果無需皮帶或磁性鑽頭固定器，可將其從工具上拆下。

如需拆除皮帶鉤，請拆除固定皮帶鉤的螺釘，然後在對面重新安裝。請確保將螺釘擰緊。

變速觸發開關 (圖 A)

如需開啟工具，請扣下變速觸發開關 **1**。如需關閉工具，請鬆開觸發開關。您的工具配有一個制動裝置。當完全鬆開開關，鎖頭就會立即止動。

注意: 不建議在不同檔次的速度上持續使用本工具。這可能會損壞開關。應避免如此操作。

向前/向後控制按鈕 (圖 A)

向前/向後控制按鈕 **2** 決定了工具的轉動方向，同時也起到鎖止按鈕的作用。

如需選擇向前轉動，請鬆開觸發開關，然後按下位於工具右側的向前/向後控制按鈕。

如需選擇向後轉動，請鬆開觸發開關，然後按下位於工具左側的向前/向後控制按鈕。

控制按鈕的中央位置會將工具鎖定在關閉位置。在變更控制按鈕位置時，請確保觸發開關處於鬆開狀態。

注意：改變轉動方向後，在首次運行工具時，您會在啟動時聽見咔嗒聲響。這是正常情況，並非出現問題。

扭矩調節環/電子離合器 (圖 A)

您的工具擁有可調節的扭矩螺絲刀機制，可將部分型號工具上的各種形狀和尺寸的緊固件擰開並卸下，同時還有電鎖機制，可在磚石結構上鑽孔。在扭矩調節環 ③ 的周圍標有數字、鑽頭符號，而且在部分型號上，還標有電鎖符號。可通過這些數字來設置離合器，實現一個扭矩範圍。調節環上的數字越大，對應的扭矩就越大，可驅動的緊固件也就越大。如需選定任意一個數字，請將調節環轉動到需要的數字處，與箭頭對齊。

雙檔換檔杆 (圖 A)

該電鎖的雙檔功能讓您能夠切換齒輪，實現更多用途。

1. 如需選擇速度 1 (最高扭矩設定)，請關閉工具，等待其完全停止。向前滑動齒輪撥叉 ④ (使其朝向接頭)。
2. 如需選擇速度 2 (最高扭矩設定)，請關閉工具，等待其完全停止。往回滑動齒輪撥叉 (使其遠離接頭)。

注意：請勿在工具運轉時變更齒輪。務必先等電鎖完全停止，然後再變更齒輪。如果您在更換齒輪時遇到困難，請確保雙檔齒輪撥叉或是被完全向前推出，或是被完全向後拉回。

可旋轉的 LED 工作燈 (圖 A, E)

小心：請勿直視工作燈。可能會讓眼部嚴重受傷。

當按下觸發開關，位於工具底部的工作燈 ⑤ 就會亮起，而且可通過三個卡位進行調節。撥動工具底部的工作燈開關 ⑬，可在關閉 ⑬、開啟 ⑭ 和探照燈 ⑮ 模式之間切換。在關閉模式下，工作燈會繼續亮 20 秒。如果仍然按下扳機開關，那麼工作燈也會一直亮起。

注意：工作燈只可照亮眼前的作業表面，無法起到手電的功能。

聚光燈模式

在鬆開扳機開關後，聚光燈將持續亮起 20 分鐘，之後熄滅。在聚光燈熄滅前 2 分鐘，它將閃爍兩次，然後光纖會變暗。為避免聚光燈熄滅，請輕輕扣動觸發開關。

警告：在聚光燈模式中使用工作燈時，請勿直視燈光，或將電鎖置於容易讓人直視燈光的地方。可能會讓眼部嚴重受傷。

小心：在將工具用作聚光燈時，請確保工件被固定在穩定表面上，沒有翻倒或掉落的危險。

小心：先拆除夾頭上的所有配件，然後再講電鎖用作聚光燈。可能會導致人員受傷或財產損壞。

電量不足警告

在聚光燈模式下且當電池電量即將耗盡時，聚光燈將閃爍兩次，然後變暗。兩分鐘後，電池電量完全耗盡，電鎖將被立即關閉。此時，請更換電量充滿的電池。

警告：為降低受傷風險，在情況允許時，務必準備好備用電池或備用照明。

自鎖單套筒夾頭 (圖 C)

警告：請勿試圖以握住夾頭前部並打開工具的方式擰緊鑽頭 (或其他配件)。可能會損壞夾頭或造成人員受傷。在更換配件時，務必鎖止扳機開關，從工具上拆除電池。

警告：在開啟工具前，請務必確保鑽頭牢固。鬆動的鑽頭可能會從工具上彈出，造成人員受傷。

您的工具帶有自鎖夾頭 ⑥。該夾頭有一個轉動夾頭套筒 ⑦，可讓您單手操作夾頭。如需插入鑽頭或其他配件，請按照這些步驟進行。

1. 關閉工具，拆除電池組。
2. 一手握住夾頭的黑色套筒，另一隻手握住工具。逆時針將套筒 (從前方來看) 轉動到足夠遠的距離，以便放入需要的配件。
3. 將附件約 19 毫米的部分插入夾頭，然後一手順時針轉動夾頭套筒，將套筒擰緊，同時另一隻手握住工具。繼續轉動夾頭套筒，直到聽見多次棘輪的咔嗒聲響，確保完全握緊。

注意：確保一手握住夾頭套筒，擰緊夾頭，一手握住工具，確保充分擰緊。

如需鬆開配件，請重複上述步驟 1 和步驟 2。

操作

使用說明

警告：務必遵守安全指示和適用的規則。

警告：為了降低造成嚴重人身傷害的風險，在進行任何調整、卸下或安裝配或附件之前，請切斷工具電源並取出電池組。意外啟動工具可能會造成傷害。

正確的雙手放置位置 (圖 D)

警告：為降低嚴重人身傷害的風險，請務必如圖示那樣正確放置雙手。

警告：為降低嚴重人身傷害的風險，預期有突然反作用力時，請務必握緊工具。

將手放在適當位置，一手握住主手柄 ⑯ 一手放在電池組上。

鑽孔操作 (圖 A, D)

警告：為降低人身傷害的風險，請務必確保牢固地固定或夾住工件。如需在纖薄材料上鑽孔，請墊上“背襯”木塊，防止損壞材料。

1. 轉動套環 ③，使其對準電鎖符號。
2. 用齒輪撥叉 ④ 選擇理想的速度/扭矩範圍，與計劃操作中的速度和扭矩相匹配。
3. 對於木材，請使用麻花鑽頭、錐形鑽頭、動力螺旋鑽頭或孔鋸。對於金屬，請使用高速鋼製麻花鑽頭或孔鋸。在金屬材料上鑽孔時，請使用切割潤滑油。鑄鐵和黃銅為例外情況。在鑄鐵和黃銅上鑽孔時，需要保持乾燥。
4. 務必讓施加壓力的方向與鑽頭呈一條直線。請施加足夠壓力，讓鑽頭不斷鑽孔，但在推動時，請勿用力過猛，否則會導致電機堵轉或鑽頭變形。
5. 雙手緊握工具，以抵抗電鎖產生的扭轉動作。如果您的產品型號未配備側邊手柄，請用一隻手握住電鎖，另一隻手握住電池組。

小心：如果工具過載，會讓電鎖出現堵轉，產生突然扭動。始終要有出現堵轉的預期。牢牢握住工具，控制扭轉，避免受傷。

6. 如果鑽頭卡頓，通常是因為過載或使用不當。立即鬆開觸發開關，從工件上取下鑽頭，確定造成卡頓的原因。請勿反復按下和鬆開觸發開關，以試圖帶動卡頓鑽頭——這會損壞鑽頭。

4. 如需將堵轉或物料破損的情況降到最低，請減輕對電鑽的壓力，讓鑽頭緩慢穿過鑽孔的最後一部分。
5. 在將鑽頭從鑽孔中拉出時，請保持電機運轉。這樣可以防止卡住。
6. 如使用變速電鑽，就無需等待鑽點上進行衝眼操作。開始鑽孔時，先以低速啟動，然後按住觸發開關，讓電鑽不斷加速，直到鑽孔達到足夠深度，鑽頭不會滑出為止。

電鑽操作 (圖 A, D)

DCD805 備

1. 轉動套環 ③，使其對準電鑽符號。
2. 往回滑動齒輪撥叉 ④ (使其遠離接頭)，選擇高速設置。
重要:僅使用硬質合金鑽頭或巧工鑽頭
3. 在鑽孔時，對電鑽施加足夠壓力，避免讓其過度振蕩或與鑽頭脫離。如果施加過大的壓力，就會導致鑽孔速度放緩、工具過熱，同時降低鑽孔速率。
4. 沿直線鑽孔，讓鑽頭與工件保持適當角度。請勿在鑽孔時向鑽頭施加側面壓力，這會導致鑽頭凹槽堵塞，同時減緩鑽孔速度。
5. 在鑽深孔時，如果鑽孔速度開始下降，請在工具仍然轉動時，將部分鑽頭拉出鑽孔，幫助清除鑽孔中的碎片。

注意:鑽孔時，如果粉塵均勻順暢地流出，表示鑽孔速度恰到好處。

起子操作 (圖A, D)

1. 將扭矩調整套環 ③ 轉到需要的位置。
2. 用齒輪撥叉 ④ 選擇理想的速度/扭矩範圍，與計劃操作中的速度和扭矩相匹配。
注意:請使用工具要求的最低扭矩設置，將緊固件安裝到所需深度。數字越小，扭矩輸出越小。
3. 同插入鑽頭一樣，將所需的緊固件插入夾頭。
4. 先在廢料或工件上不可見的位置進行模擬操作，確定套環的適當位置。
5. 先設定較低的扭矩，然後調整到較高扭矩，避免損壞工件或緊固件。

維護

工具採用卓越的設計，能夠長時間使用，並且只需最少的維護。若要持續獲得滿意的操作效果，需進行正確的工具維護和定期的清潔。



警告:為降低嚴重人身傷害的風險，在進行任何調整或卸下或安裝配件或附件之前，請切斷工具電源並取出電池組。意外啟動工具可能會造成傷害。

充電器和電池組不可維修。



潤滑

本電動工具另需額外潤滑。



清潔



警告:當灰塵在主箱體內和排氣口附近聚集時，要經常用吹風吹掉灰塵。執行此步驟時，請佩戴經認可的護目裝備和防塵面罩。



警告:不得使用溶劑或其他刺激性化學品來清潔工具的非金屬部件。這些化學品可能會削弱部件中使用的材料。只能

使用抹布蘸中性肥皂水進行清潔。不要讓任何液體進入工具；不要讓工具的任何部分浸入液體中。

選購配件



警告:非 DeWALT 提供的配件尚未在本產品上進行過使用測試，因此在本產品上使用這些配件可能造成危險。為降低傷害風險，在本產品上只應使用 DeWALT 推薦的配件。

如需進一步瞭解適用配件的相關資訊，請洽詢當地代理商。

保護環境



分類回收。帶有此標誌的產品和電池必須與一般家庭廢物分開處置。

產品和電池包含可重複使用或回收的材料，可降低對原材料的需求。請根據當地法規回收電氣產品和電池。更多資訊，請造訪 www.2helpU.com。

可充電電池組

本電池組使用壽命長，若無法為以前輕鬆完成的工作提供充足電力，必須更換電池組。在使用壽命結束時，請妥善處置以保護我們的環境：

- 使電池完全放電，然後將它從工具中卸下。
- 鋰離子電池是可回收的。請將它們送往您的代理商或當地的回收站。所收集的電池組將會再循環利用或妥善處置。

售後服務和維修

DeWALT 維修中心擁有經過培訓的人員，能夠為顧客提供充分、可靠的產品服務。如果您通過未獲授權的維修中心進行維修，我們不會承擔任何責任。您可以參見產品包裝中的“聯繫中心定位器”宣傳單頁，通過熱線電話、網站或社交媒體聯繫我們，找到距離您最近的 DeWALT 服務中心。

進 口 商:	新加坡商百得電動工具(股)公司台灣分公司
地 址:	台北市士林區德行西路33號2樓
電 話:	02-28341741
總 經 銷 商:	永安實業股份有限公司
地 址:	新北市三重區新北大道二段137
電 話:	02-29994633

드릴 드라이버

DCD800

햄머 드릴 드라이버

DCD805

축하합니다!

고객님은 DeWALT 공구를 선택하셨습니다. 수년간의 경험, 철저한 제품 개발 및 혁신을 통해 DeWALT는 전문 전동 공구 사용자에게 가장 신뢰받는 파트너 중 하나입니다.

기술 데이터

		DCD800-B1/A9/TW/KR	DCD805-B1/A9/TW/KR	DCD805-JP
전압	V _{DC}	18(최대 20)	18(최대 20)	18
배터리 유형		리튬 이온	리튬 이온	리튬 이온
무부하 속도				
1 단 기어	rpm ⁻¹	0-650	0-650	0-650
2 단 기어	rpm ⁻¹	0-2000	0-2000	0-2000
충격률				
1 단 기어	rpm ⁻¹	—	0-11050	0-11050
2 단 기어	rpm ⁻¹	—	0-34000	0-34000
최대 토크 (하드 / 소프트)	Nm	90/27	90/27	90/27
척 용량	mm	1.5-13.0	1.5-13.0	1.5-13.0
최대 드릴링 용량				
목재	mm	55	55	55
금속	mm	13	13	13
석조물	mm	—	13	13
무게(배터리 팩 제외)	kg	1.28	1.34	1.34

배터리				충전기/충전 시간 (분)							
Cat#	V _{DC}	Ah	중량(kg)	DCB104	DCB107	DCB112	DCB115	DCB117	DCB118	DCB132	DCB1112
DCB546/DCB606	18/54 (최대 20/60)	6.0/2.0	1.08	60	270	170	90	40	60	90	40
DCB547/DCB609	18/54 (최대 20/60)	9.0/3.0	1.46	75*	420	270	135*	60	75*	135*	60
DCB548/DCB612	18/54 (최대 20/60)	12.0/4.0	1.46	120	540	350	180	80	120	180	80
DCB549/DCB615	18/54 (최대 20/60)	15.0/5.0	2.12	125	730	450	230	90	125	230	90
DCB181	18 (최대 20)	1.5	0.35	22	70	45	22	22	22	22	22
DCB182/DCB204	18 (최대 20)	4.0	0.61	60/40**	185	120	60	60/40**	60/40**	60	60/40**
DCB183/DCB203	18 (최대 20)	2.0	0.40	30	90	60	30	30	30	30	30
DCB184/DCB205	18 (최대 20)	5.0	0.62	75/50**	240	150	75	75/50**	75/50**	75	75/50**
DCB185	18 (최대 20)	1.3	0.35	22	60	40	22	22	22	22	22
DCB187	18 (최대 20)	3.0	0.54	45	140	90	45	45	45	45	45
DCB189/DCB240	18 (최대 20)	4.0	0.54	60	185	120	60	60	60	60	60
DCB186	18 (최대 20)	6.0	0.95	60	270	170	90	60	60	90	60
DCBP034	118 (최대 20)	1.7	0.32	27	82	50	27	27	27	27	27

*날짜 코드 201811475B 이후

**날짜 코드 201536 또는 그 이후



경고: 부상 위험을 줄이려면 사용 설명서를 읽으십시오.

정의: 안전 지침

다음 정의는 각 경고 문구의 심각도를 설명합니다. 사용 설명서를 읽고 다음 기호들에 유의하십시오.



위험: 절박한 위험 상태를 나타내며, 방지하지 않으면, 사망 또는 심각한 부상을 초래합니다.



경고: 잠재적 위험 상태를 나타내며, 방지하지 않으면 사망 또는 심각한 부상을 초래할 수 있습니다.



주의: 잠재적으로 위험한 상태를 나타내며, 방지하지 않으면 경미하거나 가벼운 부상을 초래할 수 있습니다.

참고: 신체 부상을 초래하지 않는 행위를 나타내며 방지하지 않으면 재산상의 손해가 발생할 수 있습니다.



감전 위험을 나타냅니다.



화재 위험을 나타냅니다.

전동 공구에 관한 일반 안전 경고



경고: 이 전동 공구와 함께 제공되는 모든 안전 경고와 지시사항, 설명 및 사양을 읽으십시오. 아래 설명한 모든 지시 사항을 따르지 않으면 감전, 화재 및/또는 심각한 부상을 초래할 수 있습니다.

향후 참고할 수 있도록 모든 경고 및 지시 사항을 보관해두십시오

경고에서 사용된 "전동 공구"라는 용어는 주 공급 전원에 의해 전기가 공급되는 (유선) 전동 공구 또는 충전식 (무선) 전동 공구를 의미합니다.

1) 작업장 안전

- a) 작업장을 항상 청결하고 밝게 유지하십시오. 혼잡하거나 어두운 작업장에서는 사고가 발생하기 쉽습니다.
- b) 가연성 액체, 가스 또는 먼지 등이 있는 폭발성 대기에서 전동 공구를 사용하지 마십시오. 전동 공구에서 먼지나 가스를 발화시킬 수 있는 불꽃이 될 수 있습니다.
- c) 전동 공구로 작업하는 동안에는 어린이와 주변 사람들이 작업 영역에 가까이 들어오지 못하도록 하십시오. 주변이 산만해져 통제력을 잃을 수 있습니다.

2) 전기 안전

- a) 전동 공구의 플러그는 콘센트와 형식이 일치해야 하며, 플러그를 어떤 형태로든 개조하지 마십시오. 또한 절지된 전동공구에 다른 어댑터 플러그를 사용하지 마십시오. 개조되지 않은 플러그 및 형식이 일치하는 콘센트를 사용하면 감전 위험이 줄어듭니다.
- b) 파이프 관, 라디에이터, 렌지, 냉장고 등의 접지 표면에 물이 닿지 않도록 하십시오. 몸에 닿을 경우 감전이 될 위험이 높아집니다.
- c) 전동 공구를 비 또는 습한 환경에 노출하지 않도록 주의하십시오. 전동 공구에 물이 들어가면 감전 위험이 높아집니다.
- d) 코드를 합부로 다루지 마십시오. 코드를 사용하여 전동공구를 운반하거나, 코드를 과도하게 잡아당겨서 플러그를 뽑지 않도록 주의하십시오. 전원코드가 열기 또는 오일과 접촉되는 것을 피하고, 날카로운 모서리 또는 기기의 기동 부위에 닿지 않도록 주의 하십시오. 코드가 손상되거나 얽혀 있으면 감전 위험이 높아집니다.

- e) 전동 공구를 실외에서 사용할 때는 실외 사용에 적합한 연장 코드를 사용하십시오. 실외 사용에 적합한 코드를 사용하면 감전 위험이 줄어듭니다.
- f) 전동공구를 습한 공간에서 사용할 경우, 반드시 누전 차단기를 사용하십시오. 누전 차단기 (RCD) 를 사용하면 감전의 위험이 줄어듭니다. RCD 를 사용하면 감전 위험이 줄어듭니다.

3) 신체 안전 사항

- a) 전동 공구로 작업할 때는 방심하지 말고 작업에 주의하면서 상식에 따르십시오. 피곤한 상태이거나 약물, 술, 치료제를 복용한 상태에서는 전동 공구를 사용하지 마십시오. 전동 공구를 사용하다 잠깐만 한 눈을 팔어도 심각한 부상을 당할 수 있습니다.
- b) 신체 보호 장비를 착용하십시오. 항상 보안경을 착용하십시오. 적절한 상황에서 방진 마스크, 미끄럼 방지 안전화, 안전모 또는 청력 보호 기구 등의 보호 장비를 사용하면 신체 부상 위험이 줄어듭니다.
- c) 의도하지 않은 장비 가동 방지, 전원 및/또는 배터리 팩에 연결한 상태로 공구를 선택 또는 운반할 때는 사전에 스위치가 꺼짐 위치에 있는지 반드시 확인하십시오. 스위치가 꺼짐 위치에 있는 상태에서 스위치에 손가락이 닿은 상태로 전동 공구를 운반하거나 전동 공구에 전원을 공급하면 사고가 발생합니다.
- d) 전동 공구를 켜기 전에 모든 조정 키 또는 렌치를 제거하십시오. 전동 공구의 회전 부품에 렌치나 키가 부착되어 있으면 부상을 당할 수 있습니다.
- e) 무리하게 팔을 뻗지 마십시오. 항상 올바른 자세로 서서 균형을 유지하십시오. 안정된 자세로 작업을 할 경우 전동 공구를 안전하게 사용할 수 있습니다.
- f) 적절한 의복을 착용하십시오. 헐렁한 옷이나 장신구를 착용하지 마십시오. 머리카락과 옷이 움직이는 부품에 닿지 않도록 유의하십시오. 헐렁한 옷, 장신구 또는 긴 머리카락이 움직이는 부품에 걸 수 있습니다.
- g) 먼지 배출 및 집진 시설 연결을 위한 장치 제공된 경우, 이를 장치가 연결되어 적절히 사용되고 있는지 반드시 확인하십시오. 집진 장치를 사용하면 먼지와 관련된 위험을 줄일 수 있습니다.
- h) 장치를 자주 사용하면으로써 생긴 익숙함으로 인해 현실에 안주하거나 공구 안전 원칙을 무시하지 않도록 하십시오. 부주의한 작동은 순식간에 심각한 부상을 야기할 수 있습니다.

4) 전동 공구 사용 및 관리

- a) 전동 공구에 무리한 힘을 가하지 마십시오. 해당 용도에 맞는 올바른 전동 공구를 사용하십시오. 올바른 전동 공구를 사용해야 설계된 속도로 작업을 더욱 안전하고 정확하게 수행할 수 있습니다.
- b) 켜지지 않거나 꺼지지 않는 경우 전동 공구를 사용하지 마십시오. 스위치가 제어되지 않는 전동 공구는 위험하므로 수리해야 합니다.
- c) 전동 공구를 조정하거나 액세서리를 변경하거나 보관하기 전에 전동 공구에에서 분리되는 경우 전원에서 플러그를 뽑거나 또는 배터리 팩을 분리하십시오. 이러한 예방적 안전 조치를 따라야 전동 공구가 갑자기 작동할 위험이 줄어듭니다.

- d) 사용하지 않는 전동 공구는 어린이의 손이 닿지 않는 곳에 보관하고, 전동 공구나 본 지시 사항에 익숙하지 않은 사람이 전동 공구를 절대 사용하지 못하게 하십시오. 전동 공구는 훈련을 받지 않은 사용자가 다루면 위험합니다.
- e) 전동 공구 및 액세서리 유지 보수. 움직이는 부품의 잘못된 정렬이나 바인딩, 부품 파손 및 기타 전동 공구의 작동에 영향을 미칠 수 있는 기타 모든 상태를 확인하십시오. 손상된 부분이 있는 경우 사용하기 전에 전동 공구를 수리하십시오. 많은 사고는 전동 공구를 제대로 유지 보수하지 않아 발생합니다.
- f) 공구를 깨끗한 상태로 유지하십시오. 절삭 가장자리를 예리하게 잘 유지하면 절삭기를 사용할 때 바인딩이 적고 다루기가 용이합니다.
- g) 작업 환경과 수행할 작업을 고려하여, 본 지시 사항에 따라 전동 공구, 액세서리 및 톨 비트 등을 사용하십시오. 본 사용 설명서의 내용과 다른 용도로 전동 공구를 사용하면 위험한 상황이 발생할 수 있습니다.
- h) 핸들과 잡는 표면은 건조하고 깨끗한 상태를 유지하고 오일/기름이 묻지 않도록 하십시오. 미끄러운 핸들과 잡는 면은 예기치 못한 상황에서 안전한 취급과 공구 관리를 보장하지 않습니다.

5) 배터리 공구 사용 및 주의 사항

- a) 다시 충전할 때는 제조업체에서 지정한 충전기만 사용하십시오. 하나의 배터리 팩 유형에 적합한 충전기를 다른 배터리 팩과 함께 사용할 경우 화재의 위험이 있습니다.
- b) 전동 공구를 사용할 때는 구체적으로 지정되어 있는 배터리 팩만 사용하십시오. 다른 배터리 팩을 사용하면 부상을 입거나 화재의 위험이 있습니다.
- c) 배터리 팩을 사용하지 않을 때에는 클립, 동전, 키, 못, 나사 등의 금속 물체나, 단자 간에 연결할 수 있는 작은 금속 물체가 닿지 않도록 멀리 두십시오. 배터리 단자에 접촉되면 화상을 입거나 화재의 위험이 있습니다.
- d) 배터리를 과다 사용하면 액체가 배터리에 흘러 나올 수 있으므로, 접촉을 피하십시오. 실수로 접촉한 경우에는 물로 씻으십시오. 액체가 눈에 들어간 경우 치료를 받으십시오. 배터리에서 나온 액체는 통증을 유발하거나 화상을 입힐 수 있습니다.
- e) 손상되거나 변경된 배터리 팩 또는 공구를 사용하지 마십시오. 손상되거나 개조된 배터리는 예측할 수 없는 작용을 보여, 화재, 폭발 또는 부상 위험을 야기할 수 있습니다.
- f) 배터리 팩 또는 공구를 불이나 과도한 온도에 노출하지 마십시오. 불 또는 130°C 이상의 온도에 노출되면 폭발할 수 있습니다.
- g) 모든 충전 지침을 따르고 배터리 팩 또는 공구를 설명서에 지정된 범위 밖의 온도에서 충전하지 마십시오. 적절하지 않게 충전하거나 지정된 범위 밖의 온도에서 충전하면 배터리가 손상되어 화재 위험이 증가될 수 있습니다.

6) 정비

- a) 자격을 갖춘 기술자가 동일 교체 부품을 사용하여 정비 작업을 수행해야 합니다. 그래야 전동 공구의 안전이 보장됩니다.
- b) 손상된 배터리 팩을 정비하지 마십시오. 배터리 팩은 제조업체 또는 공인 서비스 공급업체를 통해서만 점검을 받아야 합니다.

드릴/드라이버/임팩트 드릴에 대한 추가 특정 안전 규칙

- **임팩트 드릴링시 귀마개를 착용하십시오.** 소음에 노출되면 청력 손실이 발생할 수 있습니다.
- **도구와 함께 제공된 경우 보조 핸들을 사용합니다.** 통제력을 잃으면 부상을 입을 수 있습니다.
- **사용하기 전에 도구를 적절히 고정합니다.** 이 도구는 높은 출력 토크를 생성하여 작동 중 도구를 적절히 고정하지 않으면 제어력을 상실하여 부상을 입힐 수 있습니다.
- **절단 액세서리나 패스너가 숨겨진 배선과 접촉할 수 있는 작업을 수행할 때는 절연된 그림 표면으로 전동 공구를 잡습니다.** "전류가 흐르는" 전선과 접촉하는 절단 액세서리 또는 패스너는 전동 공구의 노출된 금속 부분을 "전류가 흐르는" 상태로 만들고 작업자에게 감전을 일으킬 수 있습니다.

드릴 비트 사용 시 안전 지침

- **드릴 비트의 최대 속도 등급보다 더 높은 속도로 작동하지 않도록 주의합니다.** 더 높은 속도에서 자재와 접촉하지 않고 자유롭게 회전하도록 허용하면 비트가 구부러져 부상을 입힐 수 있습니다.
- **항상 낮은 속도로 드릴링을 시작하고 비트 팁이 자재와 접촉한 상태에서 시작합니다.** 더 높은 속도에서 작업물과 접촉하지 않고 자유롭게 회전하도록 허용하면 비트가 구부러져 부상을 입힐 수 있습니다.
- **비트와 일치선으로만 압력을 가하고 과도한 압력을 가하지 않도록 주의합니다.** 비트가 구부러져 파손 또는 제어력 상실로 인해 부상을 입힐 수 있습니다.
- **클램프 또는 기타 실용적인 방법을 사용하여 자재를 안정된 플랫폼에 고정하고 지지하십시오.** 자재를 손이나 몸에 대는 것은 불안정하고 통제력을 상실할 수 있습니다.
- **장시간 망치질을 할 때는 귀마개를 착용합니다.** 고강도 소음에 장기간 노출되면 청력이 손상 될 수 있습니다. 햄머 드릴로 생성되는 높은 소음 레벨로 인해 일시적인 청력 상실 또는 심각한 고막 손상이 발생할 수 있습니다.
- **고글 또는 기타 보안경을 착용하십시오.** 햄머링 및 드릴링 작업으로 인해 파편이 될 수 있습니다. 이 파편 조각들은 영구적인 눈 손상을 일으킬 수 있습니다.
- **햄머 비트와 전동 공구는 작동 중에 뜨거워집니다.** 이 전동 공구를 사용할 때에는 장갑을 착용하십시오.
- **이 공구를 장시간 사용하지 마십시오.** 햄머링 작업으로 인한 진동은 손과 팔에 해로울 수 있습니다. 장갑을 사용하여 여분의 쿠션을 제공하고 자주 휴식을 취하여 노출을 제한하십시오.
- **통풍구는 종종 움직이는 부품을 덮으므로 피해야 합니다.** 열령한 옷, 장신구 또는 긴 머리가 움직이는 부품에 걸 수 있습니다.

기타 발생 가능한 위험

관련된 안전 규정을 준수하고 안전 지침을 사용한다고 해도 특정한 위험은 피할 수 없습니다. 그중에는:

- 청각 장애.
- 파편 날림으로 인한 신체 부상 위험.
- 작업 중 뜨거워지는 액세서리로 인한 화상 위험.
- 장기간 사용으로 인한 부상 위험.

이 사용설명서를 적절한 장소에 보관하십시오

충전기

DeWALT 충전기는 조정할 필요가 없으며 최대한 쉽게 작동하도록 설계되었습니다

전기 안전

전기 모터는 한 가지 전압에만 맞추어 설계되었습니다. 배터리 팩 전압이 명판에 기재된 전압과 일치하는지 항상 확인하십시오. 또한 충전기의 전압이 주전원의 전압과도 일치하는지 확인하십시오.



DeWALT 충전기는 IEC60335 에 따라 이중 절연되어 있습니다. 따라서 접지선이 필요하지 않습니다.

전원 코드가 손상된 경우 DeWALT 또는 공인 서비스 기관에서만 교체해야 합니다.

연장 케이블 이용

연장 코드는 가끔씩 사용하지 마십시오. 사용 중인 전원공급기 정격전원에 맞는 승인된 연장 코드를 사용하십시오 (**기술 데이터** 참조). 최소 도체 크기는 1mm²입니다. 최대 길이는 30m입니다. 케이블 릴을 사용할 때는 항상 케이블을 완전히 푸십시오.

모든 배터리 충전기에 대한 중요한 안전 지침

본 사용설명서를 잘 보관해 두십시오: 본 사용 설명서에는 호환이 되는 배터리 충전기에 대한 중요한 안전 및 작업 지침이 포함되어 있습니다 (**기술 데이터** 참조).

- 충전기를 사용하기 전에 충전기, 배터리 팩, 그리고 배터리 팩 관련 제품에 대한 지침과 주의 표시를 숙지하십시오



경고: 감전 위험. 충전기 내부에 액체가 들어가지 않도록 하십시오. 감전될 수 있습니다.



경고: 정격 잔류 전류가 30mA 미만인 누전 차단기를 사용하는 것이 좋습니다.



주의: 화상 위험. 부상 위험을 줄이려면 DeWALT 충전식 배터리 충전하십시오. 다른 유형의 배터리는 폭발로 인한 신체 부상과 손상을 초래할 수 있습니다.



주의: 어린이가 본 제품을 가지고 놀지 못하도록 항상 주시해야 합니다.

참고: 특정 조건에서, 충전기가 전원 공급기에 연결되어 있으면 충전기 내부에 노출된 충전 접점이 이물질에 의해 단락될 수 있습니다. 철부스리기, 알루미늄 호일, 금속 입자 축적물 등의 전도성 이물질은 충전기 캐비티에 닿지 않게 해야 합니다. 캐비티 안에 배터리 팩이 없을 경우 항상 배터리 전원 공급기에서 충전기의 플러그를 뽑으십시오. 충전기를 청소할 때는 플러그를 뽑아야 합니다.

- 본 사용 설명서에 명시된 충전기 외의 다른 충전기로 배터리 팩을 충전하지 마십시오.** 본 충전기와 배터리 팩은 함께 사용하도록 특수 설계되었습니다.
- 이 충전기는 DeWALT 충전식 배터리 충전 이외의 용도로 사용할 수 없습니다.** 다른 용도로 사용하면 화재, 감전 또는 감전사고의 위험이 있습니다.
- 충전기가 비나 눈을 맞지 않도록 하십시오.**
- 충전기를 분리할 경우 코드가 아니라 플러그를 뽑으십시오.** 그래야만 전기 플러그 및 코드 손상의 위험이 줄어듭니다.
- 코드가 밟히거나 걸리거나 기타 원인에 의해 손상되거나 압박을 받지 않도록 유의하십시오.**

- 불가피한 경우가 아니면 연장 코드를 사용하지 마십시오.** 연장 코드를 잘못 사용하면 화재, 감전 또는 감전사의 위험이 있습니다.
- 충전기 위에 물건을 올려놓거나 부드러운 표면에 충전기를 두면 환기 슬롯이 막혀 내부가 과열될 수 있습니다.** 충전기는 열원에 가까이 두지 마십시오. 충전기는 하우징의 상단과 하단에 있는 슬롯을 통해 환기됩니다.
- 코드가 플러그가 손상된 충전기를 작동시키지 마십시오** — 즉시 교체하십시오.
- 심한 충격을 받았거나 떨어뜨렸거나 어떠한 식으로든 손상된 경우에는 충전기를 작동시키지 마십시오.** 공인 서비스 센터로 가져가십시오.
- 충전기를 분해하지 마십시오. 서비스나 수리가 필요한 경우에는 공인 서비스 센터로 가져가십시오.** 잘못 재조립하면 감전, 감전사 또는 화재의 위험이 있습니다.
*제품 충전 시 제품에서 연기가 나면 즉시 전원 플러그를 뽑 후 스탠리블랙앤데커 고객센터로 연락하십시오.
*충전기에 제품을 거처하여 충전이 시작되는 순간 누전차단기가 작동하면 즉시 충전을 멈추고 고객센터로 연락하십시오.
- 전원 코드가 손상된 경우 사고 방지를 위해 제조업체, 서비스 대리점 또는 이에 준하는 자격을 갖춘 수리 기술자를 통해 즉시 교체하십시오.
- 청소하려면 먼저 충전기를 콘센트에서 분리하십시오. 그래야 감전 위험이 줄어듭니다.** 배터리 팩을 제거하는 것만으로 이러한 위험이 줄어들지는 않습니다.
- 절대로 충전기 두 개를 함께 연결하지 마십시오.**
- 충전기는 가정용 표준 전력 220-240V 으로 작동하도록 설계되어 있습니다. 다른 전압에서는 사용하지 마십시오.** 차량용 충전기는 제외됩니다.







배터리 충전 (그림 B)

- 배터리 팩을 끼우기 전에 충전기를 적절한 콘센트에 꽂습니다.
- 배터리 팩을 **11** 충전기에 삽입하고 배터리 팩이 충전기에 완전히 장착되었는지 확인합니다. 빨간색 (충전 중) 표시등이 반복해서 깜박이면서 충전 프로세스가 시작되었음을 알립니다.
- 충전이 완료되면 빨간색 불이 계속 켜져 있습니다. 배터리 팩이 완전히 충전되면 바로 사용하거나 충전기에 그대로 둡니다. 충전기에서 배터리 팩을 제거하려면 배터리 팩의 배터리 분리 버튼 **12** 을 누릅니다.

참고: 리튬이온 배터리 팩의 성능과 수명을 극대화하려면 처음 사용하기 전에 배터리 팩을 완전히 충전시키십시오.

충전기 작동

배터리 팩의 충전 상태는 아래 표시등을 참조하십시오.

충전 표시등	
 충전 중	
 완전 충전됨	
 냉/은 지연*	

*빨간색 표시등이 계속 깜박거리지만, 노란색 표시등은 이 작동동안 계속 켜져 있습니다. 배터리 팩이 적정 온도에 도달하면, 노란색 표시등이 꺼지고 충전기에서 충전 절차를 다시 시작합니다. 이 호환 충전기는 결합이 있는 배터리 팩은 충전하지 못합니다. 등이 켜지지 않도록 하여 배터리에 결합이 있음을 표시합니다.

참고: 이는 충전기 고장을 의미할 수도 있습니다.

충전기에 문제가 표시되는 경우 충전기와 배터리 팩을 공인 서비스 센터로 가져 가서 테스트를 받아 보십시오.

냉/은 지연

충전기에서 너무 뜨겁거나 차가운 배터리 팩이 감지되면, 냉/은 지연이 자동으로 시작되어 배터리 팩이 적절한 온도가 될 때까지 충전이 중단됩니다. 이 과정이 끝나면 충전기가 자동으로 충전 모드로 전환됩니다. 이 기능은 배터리 수명을 최대한으로 보장하기 위한 것입니다.

차가운 배터리 팩은 따뜻한 배터리 팩보다 더 느린 속도로 충전됩니다. 충전 사이클 전체에 걸쳐 배터리 팩은 이렇게 느린 속도로 충전되며 배터리 팩이 따뜻해지더라도 최대 충전 속도로 복원되지 않습니다.

DCB118 충전기에는 배터리 팩을 식히기 위해 설계된 내장 팬이 장착되어 있습니다. 배터리 팩을 식혀야 하면 팬이 자동으로 켜집니다. 팬이 제대로 작동하지 않거나 환기구가 막혀 있을 경우 충전기를 작동하지 마십시오. 이물질이 충전기 내부로 들어가지 않도록 하십시오.

전자 보호 시스템

XR 리튬이온 배터리 팩은 배터리에 과부하가 걸리거나 과열 또는 완전 방전되는 것을 방지하는 전자 보호 시스템으로 설계되었습니다. 이 공구는 전자 보호 시스템이 작동하면 자동으로 꺼집니다. 이러한 경우 리튬 이온 배터리가 완전히 충전될 때까지 충전기에 리튬 이온 배터리 팩을 넣으십시오.

벽 장착

이들 충전기는 테이블 또는 작업 표면에 똑바로 세우거나 벽에 장착할 수 있도록 설계되었습니다. 벽에 장착하는 경우, 충전기는 전기 콘센트에 닿을 수 있는 범위 내에 놓고, 공기 흐름이 방해될 수 있는 코너 또는 기타 장애물로부터 멀리 두십시오. 벽에서 장착 나사의 위치는 견본으로 충전기의 뒤쪽을 사용하십시오. 나사 머리 직경이 7~9mm 인 최소 25.4mm 길이의 쇠고보다 나사 (별도 구매) 를 사용해서 충전기를 단단히 장착하고, 노출된 나사의 약 5mm 를 남겨 두고 최적의 길이로 목재에 고정합니다. 충전기 뒤쪽의 구멍을 노출되어 있는 나사에 맞추고 구멍에 완전히 맞물리도록 하십시오.

충전기 청소 지침

경고: 감전 위험. 청소하려면 먼저 충전기를 AC 콘센트에서 분리하십시오. 형감이나 부드러운 비금속성 브러시로 충전기의 외관 부분에 묻은 먼지 및 기름을 제거할 수 있습니다. 물이나 세척제를 사용하지 마십시오. 공구 내부에 액체를 넣거나 공구 부품을 액체에 담그는 행동은 절대 금물입니다.

배터리 팩

모든 배터리 팩에 대한 중요한 안전 지침

배터리 팩을 교체하기 위해 주문할 때는 카탈로그 번호와 전압을 반드시 확인하고 표기해야 합니다.

배터리 팩은 포장박스에서 꺼낼 때 완전히 충전된 상태가 아닙니다. 배터리 팩과 충전기를 사용하기 전에 아래 안전 지침을 숙독하십시오. 그런 다음 설명된 충전 절차를 따르십시오.

모든 지시 사항을 읽으십시오

- **가연성 액체, 가스 또는 먼지 등 폭발 위험이 있는 환경에서 배터리를 충전하거나 사용하지 마십시오.** 배터리를 끼우거나 충전기에서 분리할 때 먼지나 가스에 불이 붙을 수 있습니다.
- **충전기에 배터리 팩을 끼울 때 과도한 힘을 주지 마십시오.** 어떤 형태로든 호환되지 않는 충전기에 사용하기 위해 배터리 팩을

개조하지 마십시오. 배터리 팩이 파열되어 심각한 부상을 유발할 수 있습니다.

- DeWALT 충전기에서만 배터리 팩을 충전하십시오.
- **물이나 기타 액체가 튀어 묻거나 액체에 빠지지 않도록하십시오.**
- **온도가 4 °C (39.2 °F) 이하로 떨어지거나 (겨울의 금속 외벽 또는 금속 건물과 같은) 장소에서 공구와 배터리 팩을 보관하거나 사용하지 마십시오 40 °C (104 °F) (여름철 허름한 창고 또는 금속 건물 등).**
- **배터리 팩이 심하게 손상되거나 완전히 낡았더라도 절대 소각하지 마십시오.** 배터리 팩은 불속에서 폭발할 수 있습니다. 리튬이온 배터리 팩은 연소되면서 독성 연기와 물질을 발생시킵니다.
- **배터리 내용물이 피부에 닿으면 즉시 중성 세척제로 해당 부위를 씻으십시오.** 배터리액이 눈에 들어갔을 경우, 15 분 정도 또는 통증이 가실 때까지 눈을 뜨고 물로 씻어냅니다. 치료가 필요한 경우를 위해, 배터리 전해질은 액체 유기 탄산염과 리튬염의 혼합물로 구성되어 있음을 알아 두십시오.
- **배터리 셀의 내용물은 호흡기 질환을 일으킬 수 있습니다.** 신선한 공기를 공급하십시오. 증상이 계속되면 치료를 받으십시오.



경고: 화재 위험. 배터리액은 불꽃이나 화염에 노출되면 연소될 수 있습니다.



경고: 어떤 이유로든 배터리 팩을 절대 분해하지 마십시오. 배터리 팩 케이스가 깨지거나 손상되면 충전기에 넣지 마십시오. 배터리 팩을 문개거나 떨어뜨리거나 손상시키지 마십시오. 날카로운 타격을 받거나, 떨어 뜨리거나, 넘어지거나, 어떤 식으로든 손상된 배터리 팩이나 충전기를 사용하지 마십시오 (예 : 못으로 뚫고 망치로 치거나 밟은 경우). 감전 또는 감전사의 위험이 있습니다. 손상된 배터리 팩은 재활용을 위해 서비스 센터에 반환해야 합니다.



경고: 화재 위험. 배터리 팩을 보관하거나 휴대할 때는 노출된 배터리 단자에 금속 물체가 닿지 않도록 하십시오. 예를 들어, 못, 나사, 키 등이 있는 앞치마, 주머니, 도구상자, 제품 키트 상자, 서랍 등에 배터리 팩을 두지 마십시오.



주의: 사용하지 않는 공구는 절려 넘어지거나 떨어질 위험이 없는 안정된 표면에 놓여 두십시오. 큰 배터리 팩이 있는 일부 공구는 배터리 팩 위에 똑바로 세워져 있지만 쉽게 넘어 질 수 있습니다.

운반



경고: 화재 위험. 배터리를 운반할 때 배터리 단자가 실수로 전도성 물질과 닿을 경우 화재 위험의 가능성이 있습니다. 배터리를 운반할 경우에는 배터리 단자가 보호되어 있고, 물체에 닿을 경우 단락을 일으킬 수 있는 물체로부터 제대로 절연되어 있는지 확인하십시오. **참고:** 리튬이온 배터리는 검사된 수화물에 넣어야 합니다.

DeWALT 배터리는 UN 의 위험물 운송에 관한 권고 (Recommendations on the Transport of Dangerous Goods, RTDG), 국제 항공 운송 협회 (IATA) 의 위험물 규정, 국제해상위험물 (International Maritime Dangerous Goods, IMDG) 규정 및 국제도로위험물물운송에 관한 유럽조약 (European Agreement Concerning The International Carriage of Dangerous Goods by Road (ADR) 을 포함하여 산업 표준 및 법적 기준에 따라 해당되는 모든 운송 규정을 준수합니다. 리튬 이온 전지 및 배터리는 위험 화물 코드 및 기준 설명서에 대한 UN 권고 38.3항에 따라 테스트되었습니다.

대부분의 경우 DeWALT 배터리 팩 배송은 완전히 규제되는 9 등급 위험 물질로 분류되지 않습니다. 일반적으로, 에너지효율 등급이 100 와트시

(Wh) 보다 큰 리튬 이온 배터리를 포함하는 수송품만 안전 규제를 받는 Class 9 에 따라 운송되어야 합니다. 모든 리튬 이온 배터리에는 팩에 와트시 등급이 표시되어 있습니다. 또한 규정의 복잡성으로 인해 DeWALT 는 와트시 등급에 관계없이 리튬 이온 배터리 팩만 항공 운송하는 것을 권장하지 않습니다. 배터리 팩의 와트시 등급이 100 Whr 보다 크지 않을 경우는 제외되므로 배터리 (폼보 키트) 가 포함된 공구의 수송품은 항공 운송할 수 있습니다.

수송품이 예외로 고려되든지 또는 완전 규제를 받든지 여부와 상관 없이, 포장, 라벨링/표시 및 문서 요건에 관한 최신 규정을 찾아보는 것은 운송 회사의 책임입니다.

설명서의 본 섹션에서 제공하는 정보는 옳다고 믿고 제공되며 문서가 작성되었던 시기에는 정확한 것으로 간주됩니다. 단, 보증은 명시적이거나 함축적으로 제공되지 않습니다. 활동 시 해당 규정을 준수하는 것은 구매자의 책임입니다.

FLEXVOLT™ 배터리 운반

DeWALT FLEXVOLT™ 배터리에는 두 가지 모드가 있습니다. **사용** 및 **운반**.

사용 모드: FLEXVOLT™ 배터리가 단독으로 사용되거나 DeWALT 18V (최대 20V) 제품에 있는 경우 18V (최대 20V) 배터리로 작동합니다. FLEXVOLT™ 배터리가 54V (최대 60V) 또는 108V (최대 120V) (54V/60V 최대 배터리 2개) 제품에 있는 경우 54V(최대 60V) 배터리로 작동합니다.

운반 모드: 캡이 FLEXVOLT™ 배터리에 부착되면 배터리는 운송 모드에 있습니다. 운송 시 캡을 유지하십시오.

운반 모드에 있을 때, 더 높은 와트시 등급의 배터리1개에 비해 더 낮은 와트시(Wh) 등급의 배터리 3 개가 되는 팩 내에서 일련의 셀은 전기 연결이 끊어져 있습니다. 와트시 등급이 더 낮은 이 증가된 배터리 3 개 수량은 더 높은 와트시 배터리에 부과되는 특정 수송 규정에서 팩을 면제시킬 수 있습니다.

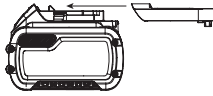

예를 들어, 운반 Wh 정격은 사용 및 운송 라벨 표시 예제

Use: 108 Wh
Transport: 3x36 Wh

3 x 36 Wh 를 나타내며, 각 36 Wh 배터리 3 개를 의미합니다. 사용 Wh 정격은 108 Wh 를 나타낼 수 있습니다 (1 개 배터리 포함).

보관 권장 사항

- 1. 보관 장소로는 직사광선을 받지 않고 지나치게 덥거나 춥지 않은 시원하고 건조한 곳이 가장 좋습니다. 최적의 배터리 성능과 수명을 위해, 사용하지 않을 때에는 배터리 팩을 실온에서 보관하십시오.
- 2. 장기간 보관하는 경우, 최적의 결과를 위해 완전히 충전된 배터리 팩을 충전기에서 분리하여 서늘하고, 건조한 장소에 보관하는 것이 좋습니다.
- 3. 직사광선이 비치는 차량 내부에는 제품 또는 배터리를 보관하지 마십시오.

*화재 또는 폭발의 원인이 됩니다

참고: 배터리 팩은 완전히 방전된 상태로 보관해서는 안됩니다. 사용 전에 배터리 팩을 재충전해야 합니다.

충전기 및 배터리 팩에 부착된 라벨

본 설명서에 사용된 그림 외에도 충전기 및 배터리 팩에 부착된 라벨에는 다음과 같은 그림이 표시되어 있습니다.



사용 전에 사용 설명서의 내용을 숙지하십시오.



충전 시간은 **기술 데이터**를 참조하십시오.



전도성 있는 물체로 시험하지 마십시오.



손상된 배터리 팩을 충전하지 마십시오.



물에 닿지 않도록 하십시오.



손상된 코드는 즉시 교체하십시오



4°C – 40°C 사이에서만 충전하십시오.



실내 전용.



환경 보호 차원에서 배터리 팩을 폐기하십시오.



DeWALT 배터리 팩은 지정된 DeWALT 충전기뿐만 아니라 충전하십시오. 지정된 DeWALT 배터리 이외의 배터리 팩을 DeWALT 충전기로 충전하면 파열되거나 다른 위험한 상황이 발생할 수 있습니다.



배터리 팩을 소각하지 마십시오.



사용 (운반 캡 미포함). 예: Wh 정격은 108 Wh 를 나타냅니다 (108 Wh 배터리 1개).



운반 (내장 운반 캡 포함). 예: Wh 정격은 3 x 36 Wh (36 Wh 배터리 3 개) 를 나타냅니다.

배터리 유형

다음 도구는 18(20 Max) 볼트 배터리 팩에서 작동합니다: DCD800, DCD805. 다음 배터리 팩을 사용할 수 있습니다: DCB181, DCB182, DCB183, DCB184, DCB203, DCB204, DCB205, DCB185, DCB186, DCB187, DCB189, DCB240, DCBP034, DCB546, DCB547, DCB548, DCB549, DCB606, DCB609, DCB612, DCB615. 자세한 내용은 **기술 데이터**를 참조하십시오.

포장 내용물

포장에는 다음 내용물이 들어 있습니다:

- 1 드릴 드라이버 또는 햄머 드릴 드라이버 1개
- 1 충전기
- 1 키트박스
- 1 리튬 이온 배터리 팩 (C1, D1, E1, L1, M1, P1, S1, T1, X1, Y1 모델)
- 2 리튬 이온 배터리 팩 (C2, D2, E2, L2, M2, P2, S2, T2, X2, Y2 모델)
- 3 리튬 이온 배터리 팩 (C3, D3, E3, M3, P3, S3, T3, X3, Y3 모델)
- 1 사용 설명서

참고: 배터리 팩, 충전기 및 키트 박스는 N 모델에 포함되어 있지 않습니다. 배터리 팩과 충전기는 NT 모델에 포함되어 있지 않습니다. B 모델에는 Bluetooth® 배터리 팩이 포함됩니다.

참고: Bluetooth® 워드 마크 및 로고는 Bluetooth®, SIG, Inc.가 소유한 등록 상표이며 는 라이선스 하에 이러한 마크를 사용합니다. 기타 상표 및 상호는 해당 소유자의 상표입니다.

- 운반 중에 발생할 수 있는 공구, 부품 또는 액세서리의 손상 여부를 확인하십시오.
- 작동 전에 시간을 내어 본 사용 설명서를 읽고 숙지하십시오.

공구에 표시된 마크

공구에는 다음과 같은 그림이 있습니다.



사용 전에 사용 설명서의 내용을 숙지하십시오.



가시 광선, 빛을 응시하지 마십시오.

날짜 코드 위치 (그림 B)

날짜 코드에는 14제조년도가 포함되어 이 제조년도는 케이스에 인쇄되어 있습니다.

예:

2021 XX XX

제조 연도 및 주

설명 (그림 A)



경고: 전동 공구 또는 전동 공구의 어떤 부품도 절대 개조하지 마십시오. 제품이 파손되거나 신체 부상을 당할 수도 있습니다.

- 1 트리거 스위치
- 2 정방향/역방향 제어 버튼
- 3 토크 조절 칼라
- 4 기어 변속장치
- 5 작업 등
- 6 키리스 척
- 7 척 슬리브
- 8 벨트 후크
- 9 장착 나사
- 10 비트 홀더
- 11 배터리 팩
- 12 배터리 분리 버튼
- 13 작업등 스위치

용도

본 드릴 드라이버/햄머 드릴 드라이버는 전동 드릴링, 햄머링 및 스크루드라이빙 작업을 위해 설계되었습니다.

절대로 습한 환경이나 가연성 액체 또는 가스가 있는 곳에서 사용하지 마십시오.

본 드릴/드라이버/해머드릴은 전동 전동 공구입니다.

어린이가 이 공구를 만지지 않도록 하십시오. 경험이 없는 운영자가 이 테이블 톱을 사용할 때는 감독이 필요합니다

- 본 제품은 어린이나 노약자가 사용하도록 설계되지 않았습니다. 이러한 사람이 사용할 때는 감독이 필요합니다.
- 본 제품은 안전 책임을 맡고 있는 사람이 감독을 하고 있지 않은 경험, 지식 또는 기술이 부족하고 신체적, 감각적 또는 정신적 능력이 미약한 사람(어린이 포함)이 사용하도록 고안된 것이 아닙니다. 이 제품과 함께 어린이만 혼자 두어서는 안됩니다.

조립 및 조정



경고: 심각한 부상의 위험을 줄이려면 스위치를 끄고 배터리 팩을 분리한 후에 조정을 하거나 드릴 척 또는 액세서리를 제거/설치합니다. 우발적 인 시작으로 부상을 입을 수 있습니다.



경고: DeWALT 배터리 팩과 충전기만 사용합니다.

도구에서 배터리 팩 삽입 및 제거 (그림 B)

참고: 배터리 팩 11 이 완전히 충전되었는지 확인합니다.

배터리 팩을 공구 핸들에 설치하려면

1. 배터리 팩 11 을 공구 핸들 내부의 레일에 맞춥니다 (그림 B).
2. 공구에 배터리 팩이 견고하게 장착될 때까지 핸들에 밀어 넣고 딸깍하고 잠기는 소리가 들리는지 확인하십시오.

공구에서 배터리 팩을 분리하려면

1. 배터리 해제 버튼 12 를 누르고 배터리 팩을 공구 핸들에서 단단히 잡아 당깁니다.
2. 본 사용 설명서의 충전기 섹션에 설명된 대로 배터리 팩을 충전기에 삽입합니다

연료 게이지 배터리 팩 (그림 B)

일부 DeWALT 배터리 팩에는 배터리 팩에 남아 있는 충전 수준을 나타내는 3 개의 녹색 LED 표시등으로 구성된 연료 게이지가 있습니다. 연료 게이지를 작동하려면 연료 게이지 버튼 15 을 길게 누릅니다. 녹색 LED 표시등 3 개가 조합되어 커짐으로써 충전 잔량 수준을 나타냅니다. 배터리 잔량이 사용 가능한 한계치 미만이면 배터리의 잔량 표시등이 켜지지 않으므로 배터리를 재충전해야 합니다.

참고: 잔량표시등은 배터리 팩에 남아 있는 충전 레벨을 나타내는 것일 뿐입니다. 공구의 기능성을 나타내는 것이 아니며 제품 구성품, 온도 및 최종 사용자의 용도에 따라 변경될 수 있습니다.

벨트 후크 및 마그네틱 비트 홀더 (그림 A)

옵션 액세서리



경고: 심각한 부상의 위험을 줄이려면 공구의 벨트 후크 만 사용하여 작업 벨트에 공구를 걸십시오. 사용 중 공구를 사람이나 물건에 묶거나 고정하기 위해 벨트 후크를 사용하지 않도록 합니다. 공구를 머리 위로 매달거나 벨트 후크에 물건을 매달지 않도록 주의합니다



경고: 심각한 부상의 위험을 줄이려면 벨트 후크를 고정 하는 나사가 고정되어 있는지 확인합니다.



주의: 부상이나 손상의 위험을 줄이려면 사용하는 동안 벨트 후크를 사용하여 드릴을 걸지 않도록 주의합니다.

중요사항: 벨트 후크 8 또는 마그네틱 비트 홀더 10 를 부착하거나 교체할 때 제공된 장착 나사 9 만 사용합니다. 나사를 단단히 조이십시오.

벨트 후크와 마그네틱 비트 홀더는 제공된 나사 만 사용하여 도구의 양쪽에 부착할 수 있으므로 왼손잡이 또는 오른 손잡이 사용자가 사용할 수 있습니다. 후크 또는 마그네틱 비트 홀더가 전혀 필요하지 않은 경우 도구에서 제거할 수 있습니다.

벨트 후크 또는 비트 클립을 이동하려면 제자리에 고정하고 있는 나사를 제거한 다음 반대쪽에서 다시 조립합니다.나사를 단단히 조이십시오.

가변 속도 트리거 스위치 (그림 A)

공구를 켜려면 가변 속도 트리거 스위치 ①을 누릅니다. 공구를 끄려면 트리거 스위치를 놓습니다. 공구에는 브레이크가 장착되어 있습니다. 트리거 스위치를 완전히 놓으면 척이 중지됩니다.

참고: 가변 속도 범위에서 연속 사용은 권장하지 않습니다. 스위치가 손상될 수 있으므로 피해야 합니다.

정방향/역방향 제어 버튼 (그림 A)

정방향/역방향 제어 버튼 ②은 도구의 방향을 결정하고 잠금 해제 버튼 역할도 합니다.

정회전을 선택하려면 트리거 스위치에서 손을 떼고 도구 오른쪽에 있는 정방향/역방향 제어 버튼을 누릅니다.

역방향을 선택하려면 트리거 스위치에서 손을 떼고 도구 왼쪽에 있는 정방향/역방향 제어 버튼을 누릅니다.

제어 버튼의 중앙 위치는 공구를 꺼짐 위치에 고정합니다. 제어 버튼의 위치를 변경할 때 트리거를 놓아야 합니다.

참고: 회전 방향을 변경한 후 공구를 처음 실행하면 작동 시 클릭 소리가 들릴 수 있습니다. 이는 정상이며 문제를 나타내는 것은 아닙니다.

기어 변속장치 (그림 A)

공구에는 다양한 패스너 모양과 크기를 구동 및 제거하기 위한 조정 가능한 토크 스크루드라이버 메커니즘이 있으며 일부 모델에서는 석조물에 드릴로 구멍을 뚫기 위한 해머 메커니즘이 있습니다.

토크 조정 칼라 ③의 원은 숫자, 드릴 비트 기호이며, 일부 모델의 경우 해머 기호입니다. 이 숫자는 토크 범위를 제공하도록 클리치를 설정하는 데 사용됩니다. 칼라의 숫자가 클수록 토크가 높아지고 구동 가능한 패스너가 커집니다. 숫자를 선택하려면 원하는 숫자가 화살표와 정렬될 때까지 회전시킵니다.

이중 범위 기어링 (그림 A)

드릴/드라이버의 이중 범위 기능을 사용하면 더 다양한 용도로 기어를 변속할 수 있습니다.

1. 속도 1 (높은 토크 설정)을 선택하려면 공구를 끄고 정지시킵니다. 기어 시프터 ④를 앞으로 척쪽으로 밀니다.
2. 속도 2 (낮은 토크 설정)을 선택하려면 공구를 끄고 정지시킵니다. 기어 시프터를 뒤로 밀니다. 척에서 먼쪽으로

참고: 공구가 작동 중일 때 기어를 변경하지 마십시오. A기어를 변경하기 전에 항상 드릴이 완전히 멈출 수 있도록 하십시오. 기어를 변경하는 데 문제가 있는 경우 듀얼 레인지 기어 변속장치가 완전히 앞으로 밀렸는지 또는 완전히 뒤로 밀렸는지 확인합니다.

LED 작업등 (그림 A, E)

주의: 작업을 응시하지 마십시오. 심각한 눈 부상을 입을 수 있습니다.

공구 바닥에 있는 작업등 ⑤은 방아쇠 스위치를 누르면 작동되며 3개의 멈춤시 위치를 통해 조정할 수 있습니다. 꺼짐 17, 꺼짐 18 및 스포트라이트 19 모드는 도구 바닥에 있는 작업등 스위치 13를 움직여 변경할 수 있습니다. 꺼짐 설정에서 작업등은 최대 20초 동안 계속 켜져 있습니다. 트리거 스위치를 계속 누르고 있으면 작업등이 꺼져 있습니다.

참고: 작업등은 작업 표면을 비추기 위한 것이며 손전등으로 사용할 수 없습니다.

스포트라이트 모드

스포트라이트는 트리거 스위치를 놓은 후 20분 동안 실행됩니다. 스포트라이트가 꺼지기 2분 전에 두 번 깜박인 다음 어두워집니다.

스포트라이트가 꺼지지 않도록 하려면 트리거 스위치를 살짝 누릅니다.

경고: 중강 또는 스포트라이트 모드에서 작업등을 사용하는 동안에는 빛을 응시하거나 누군가가 빛을 응시할 수 있는 위치에 드릴을 놓지 마십시오. 심각한 눈 부상을 입을 수 있습니다.

주의: 도구를 스포트라이트로 사용할 때 걸려 넘어지거나 떨어질 위험이 없는 안정된 표면에 고정되어 있는지 확인합니다.

주의: 드릴을 스포트라이트로 사용하기 전에 척에서 모든 액세서리를 제거하십시오. 부상이나 재산 피해가 발생할 수 있습니다.

배터리 부족 경고

스포트라이트 모드에서 배터리가 완전히 방전되면 스포트라이트가 두 번 깜박인 다음 어두워집니다. 2분 후에 배터리가 완전히 방전되고 드릴이 즉시 종료됩니다. 이 때 새 배터리로 교체합니다.

경고: 부상 위험을 줄이려면 상황에 따라 필요한 경우 항상 예비 배터리를 또는 보조 조명을 사용할 수 있도록 준비하십시오.

키리스 싱클 슬리브 척(그림 D)

경고: 척의 앞 부분을 잡고 공구를 커서 드릴 비트 (또는 기타 액세서리)를 조이려고 하지 마십시오. 척이 손상되고 부상을 입을 수 있습니다. 액세서리를 교체할 때는 항상 트리거 스위치를 잠그고 공구에서 배터리를 제거합니다.

경고: 공구를 작동하기 전에 항상 비트가 안전한지 확인하십시오. 느슨한 비트가 공구에서 빠져 나와 부상을 입을 수 있습니다.

이 도구에는 한 손으로 척을 작동할 수 있도록 회전하는 척 슬리브 ⑦가 있는 키리스 척 ⑥이 있습니다. 드릴 비트 또는 기타 액세서리를 삽입하려면 다음 단계를 따릅니다.

1. 공구를 끄고 배터리 팩을 제거합니다.
2. 한 손으로 척의 검은 색 슬리브를 잡고 다른 손으로 공구를 고정합니다. 슬리브를 시계 반대 방향 (앞에서 보았을 때)으로 원하는 액세서리를 넣을 수 있을 만큼 충분히 돌립니다.
3. 액세서리를 척에 약 19mm 삽입하고 한 손으로 도구를 잡고 다른 손으로 척 슬리브를 시계 방향으로 돌려 단단히 조입니다. 완전한 그립력을 보장하기 위해 래치 딸깍 소리가 여러 번 들릴 때까지 척 슬리브를 계속 회전합니다.

참고: 한 손으로 척 슬리브를 잡고 한 손으로 도구를 잡고 최대한 조입니다.

액세서리를 해제하려면 위의 1 단계와 2 단계를 반복합니다.

조작

사용 지침

경고: 항상 안전 지시 사항과 해당 규정을 준수하십시오.

경고: 심각한 부상의 위험을 줄이려면 조정을 하거나 부착물 또는 액세서리를 제거/설치하기 전에 도구를 끄고 배터리 팩을 분리하십시오. 공구가 갑자기 작동하여 부상을 당할 수 있습니다.

올바른 손의 위치 (그림 D)

경고: 심각한 신체 부상의 위험을 줄이려면, 항상 그림과 같이 올바르게 손을 위치하십시오.

경고: 심각한 신체 부상의 위험을 줄이려면 **항상 급작스러운 반동을 예상하고 확실하게 잡으십시오.**

올바른 손 위치를 지정하려면 한 손은 메인 핸들 **16** 을 잡고 다른 한 손은 배터리 팩을 잡아야 합니다.

드릴 작업 (그림 A, D)

경고: 부상의 위험을 줄이기 위해 **항상** 작업물이 고정되거나 단단히 고정되어 있는지 확인합니다. 얇은 재료를 드릴링하는 경우 재료의 손상을 방지하기 위해 목재 "백업" 블록을 사용합니다.

- 칼라 **3** 를 드릴 기호로 돌립니다.
- 속도와 토크를 계획된 작동에 맞추려면 기어 변속장치 **4** 를 사용하여 원하는 속도/토크 범위를 선택합니다.
- 목재의 경우 트위스트 비트, 스페이드 비트, 파워 오거 비트 또는 구멍 톱을 사용합니다. 금속의 경우 고속 강철 트위스트 드릴 비트 또는 구멍 톱을 사용합니다. 금속을 드릴링할 때 절삭 윤활유를 사용하십시오. 예외는 건식 드릴링해야 하는 주철과 황동입니다.
- 항상 비트와 일직선으로 압력을 가하십시오. 드릴이 계속 물릴 수 있도록 충분한 압력을 가하되 모터를 정지시키거나 비트를 편향시킬 정도로 세게 누르지 않도록 합니다.
- 드릴의 비틀림 동작을 제어하려면 양손으로 공구를 단단히 잡으십시오. 측면 핸들이 없는 모델의 경우 한 손으로 핸들을 잡고 다른 한 손으로 배터리 팩을 잡습니다.

주의: 과부하로 인해 갑작스러운 비틀림이 발생하면 드릴이 정지될 수 있습니다. 항상 실수를 기대하십시오. 드릴을 단단히 잡고 비틀림 동작을 제어하고 부상을 방지합니다.

- DRILL STALLS** 가 발생하면 일반적으로 과부하 또는 부적절하게 사용되기 때문입니다. **즉시 트리거를 해제하고** 드릴 비트를 작업에서 제거하고 정지 원인을 확인하십시오. **정지된 드릴을 시작하려고 할 때 트리거 켜기 및 꺾기를 클릭하지 않도록 주의합니다. 드릴이 손상될 수 있습니다.**
- 재료를 통한 실속 또는 파손을 최소화하려면 드릴에 가해지는 압력을 줄이고 구멍의 마지막 부수 부분을 통해 비트를 부드럽게 합니다.
- 드릴 된 구멍에서 비트를 다시 당길 때 모터를 계속 작동 시키십시오. 이것은 방해를 방지하는 데 도움이 됩니다.
- 가변 속도 드릴을 사용하면 드릴링할 지점을 센터 펀치할 필요가 없습니다. 구멍내기를 시작하려면 느린 속도를 사용하고 비트가 빠지지 않고 드릴할 수 있는 만큼 구멍이 깊어지면 트리거를 더 세게 눌러 가속합니다.

햄머링 모드 (그림 A, D)

DCD805 전용

- 칼라 **3** 를 햄머 드릴 기호로 돌립니다.
- 기어 변속장치 **4** 를 뒤로 (척에서 먼쪽으로) 밀어 고속 설정을 선택합니다.
중요: 카바이드 팁 또는 석조용 비트만 사용하십시오.
- 망치가 과도하게 튀거나 비트에서 "떠오르는" 것을 방지하기 위해 해머에 충분한 힘을 가하여 드릴합니다. 너무 많은 힘을 가하면 드릴링 속도가 느려지고 과열되며 드릴링 속도가 느려집니다.
- 비트를 작업에 직각으로 유지하면서 똑바로 드릴합니다. 드릴링 시 비트에 측면 압력을 가하지 않도록 합니다. 비트 플루트가 막히고 드릴링 속도가 느려질 수 있습니다

- 깊은 구멍을 드릴링할 때 해머 속도가 떨어지기 시작하면 구멍 파편 제거에 도움이 되도록 도구가 계속 작동 중인 상태에서 비트를 구멍에서 부분적으로 당겨 빼냅니다.

참고: 구멍으로부터 매끄럽고 고른 먼지 흐름은 적절한 드릴링 속도를 나타냅니다

드라이버 작동 (그림 A, D)

- 토크 조정 칼라 **3** 를 원하는 위치로 돌립니다.
- 계획된 작업의 속도와 토크에 맞게 기어 변속장치 **4** 를 사용하여 원하는 속도/토크 범위를 선택합니다.
참고: 패스너를 원하는 깊이에 고정시키는 데 필요한 최저 토크 설정을 사용합니다. 숫자가 낮을수록 토크 출력이 낮아집니다.
- 드릴 비트와 마찬가지로 원하는 패스너 액세서리를 척에 삽입합니다.
- 클러치 칼라의 적절한 위치를 결정하기 위해 스크랩이나 보이지 않는 영역에서 몇 가지를 연습해 보시기 바랍니다.
- 항상 낮은 토크 설정으로 시작한 다음 더 높은 토크 설정으로 진행하여 드릴 척과 패스너의 손상을 방지합니다.

유지 보수

이 전동 공구는 최소한의 유지 보수로 장기간에 걸쳐 작업이 가능하도록 설계되어 있습니다. 작업 성능은 적절한 공구 관리와 정기적인 청소에 따라 그 성능이 달라질 수 있습니다.

경고: 심각한 부상의 위험을 줄이려면 **도구를 끄고 배터리 팩을 분리한 후에 조정을 하거나 드릴 척 또는 액세서리를 제거/설치합니다.** 공구가 갑자기 작동하여 부상을 당할 수 있습니다.

충전기 및 배터리 팩은 수리할 수 없습니다.



윤활

전동 공구는 별도의 윤활 작업이 필요하지 않습니다.



청소

경고: 통풍구 속이나 주변에 먼지가 쌓여있는 것이 보이면 가능한 한 자주 건조한 공기를 이용하여 메인 하우징에서 먼지를 풀어내십시오. 이 절차를 수행할 때에는 승인된 눈 보호 장구 및 승인된 방진 마스크를 착용하십시오.

경고: 공구의 비금속성 부품을 청소할 때는 용제 등의 강력한 화학약품을 절대 사용하지 마십시오. 그렇지 않으면 이러한 부분에 사용된 재료가 약해질 수 있습니다. 형견에 물과 순한 비누를 적셔 닦아주십시오. 공구 내부에 액체를 넣거나 공구 부품을 액체에 담그는 행동은 절대 금물입니다.

옵션 액세서리

경고: DeWALT 에서 제공하는 액세서리 이외의 액세서리는 본 제품에서 테스트되지 않았으므로 이러한 액세서리를 본 도구와 함께 사용하면 위험할 수 있습니다. 부상 위험을 줄이려면 본 제품과 함께 DeWALT 에서 권장하는 액세서리만 사용해야 합니다 .

해당 액세서리에 대한 자세한 정보는 판매 대리점으로 문의하십시오.

환경 보호



분리 수거 기호가 표시된 제품 및 배터리는 일반 가정 쓰레기와 함께 폐기해서는 안 됩니다.

제품과 배터리에는 원재료 수요를 줄이기 위해 회수하거나 재활용할 수 있는 재료가 포함되어 있습니다.

지역 규정에 따라 전기 제품과 배터리를 재활용하십시오. 자세한 내용은 www.2helpU.com 에서 찾아볼 수 있습니다.

충전용 배터리 팩

이전에 쉽게 수행했던 작업에 대해 충분한 힘을 발휘하지 못하는 배터리 팩은 재충전해야 합니다. 배터리 수명이 다하면 환경 보호 차원에서 배터리 팩을 폐기하십시오.

- 배터리 팩을 완전히 사용하고 난 후 공구에서 분리하십시오.
- 리튬이온 전지는 재활용할 수 있습니다. 이 전지를 판매점이나 지역 재활용 센터로 가져가십시오. 수집된 배터리 팩은 재활용되거나 적절히 폐기됩니다.

정비 및 수리

DeWALT 는 고객들에게 가장 효율적이고 신뢰할 수 있는 서비스를 제공하기 위하여 훈련된 직원들로 센터를 구성하고 있습니다. 사용자의 안전 및 제품의 신뢰성을 보장하기 위하여 제품의 정비, 유지 보수 및 수리는 반드시 공인된 서비스센터에서 수행해야 합니다. 기타 서비스 관련 문의 사항이 있으실 경우 스탠리블랙앤데커 고객지원 센터 (1577-0933) 으로 문의하십시오.

