

STANLEY® FATMAX™

V20 LITHIUM ION

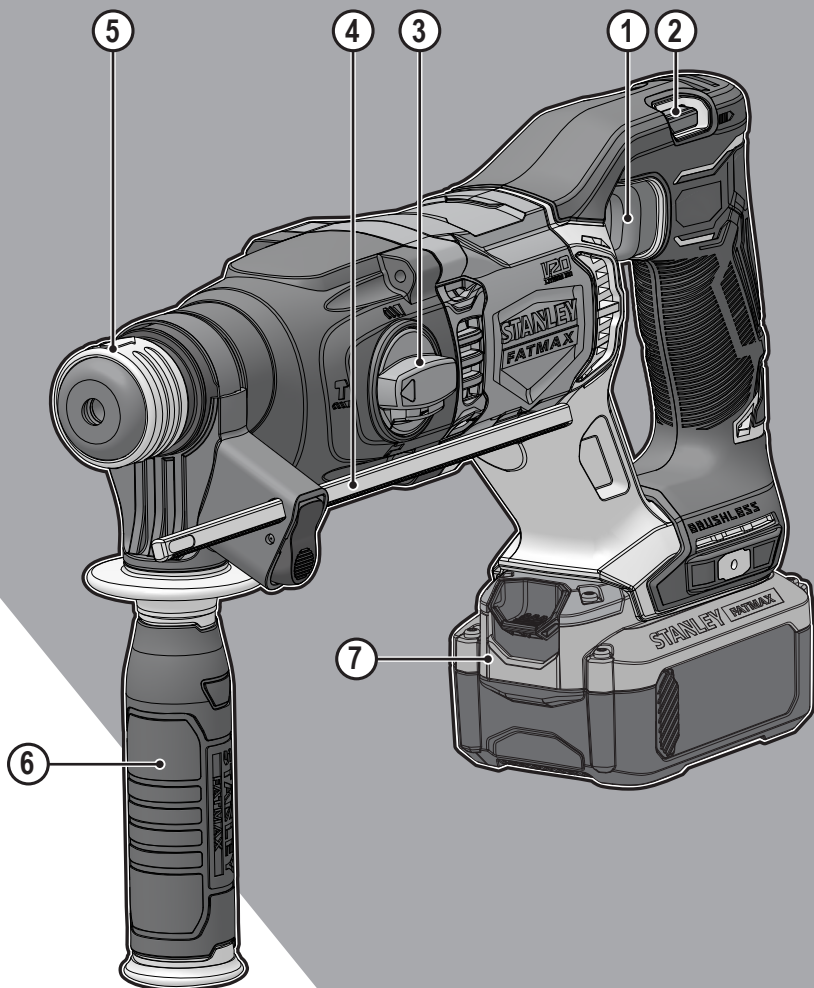

www.stanleytools.com

SBH900

English (<i>original instructions</i>)	4
简体中文	11
繁體中文	17
한국어	22
Bahasa Indonesia	27
ภาษาไทย	34
TIẾNG VIỆT	41

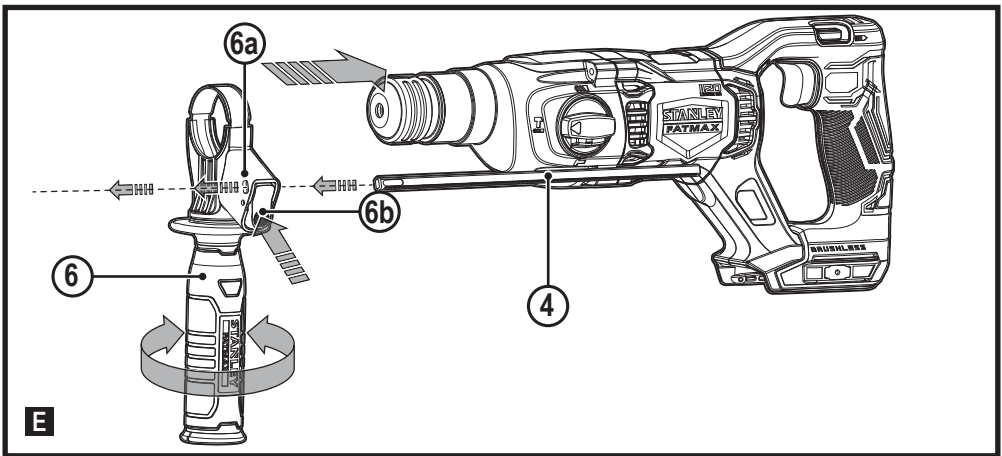
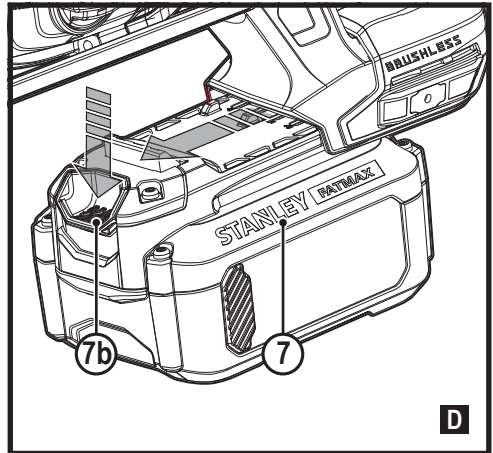
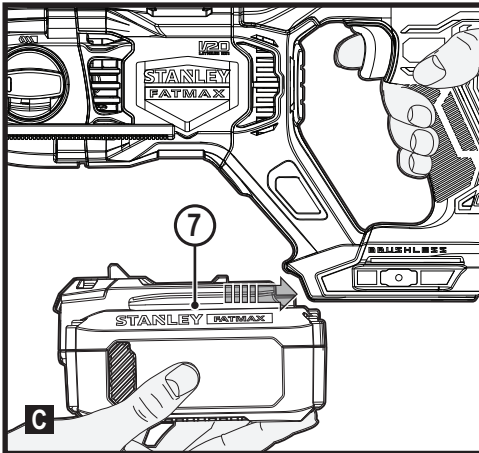
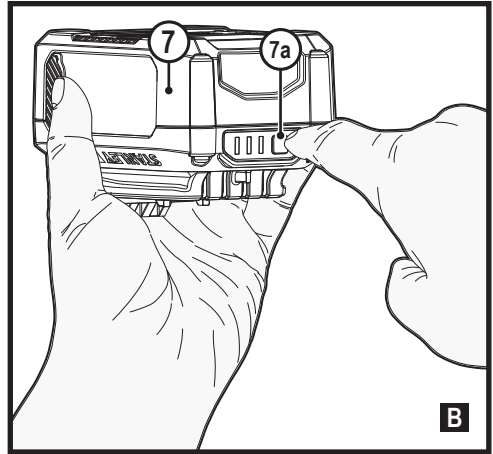
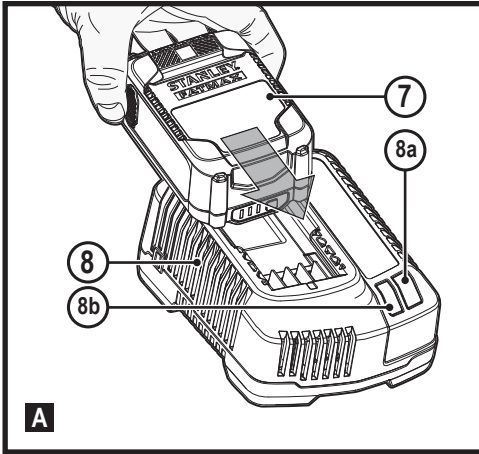

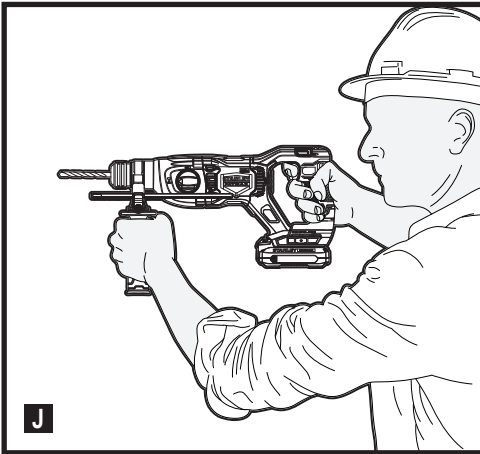
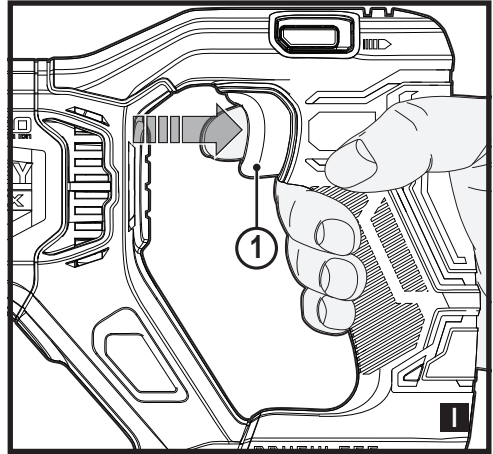
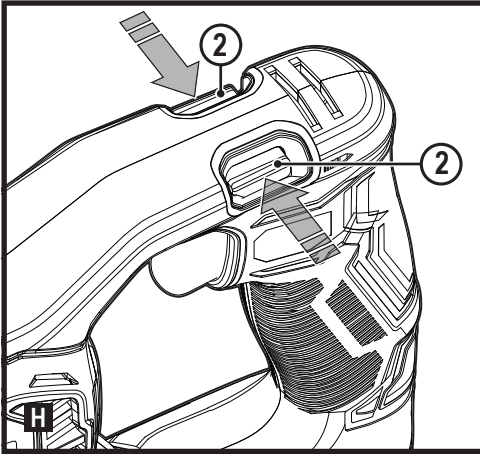
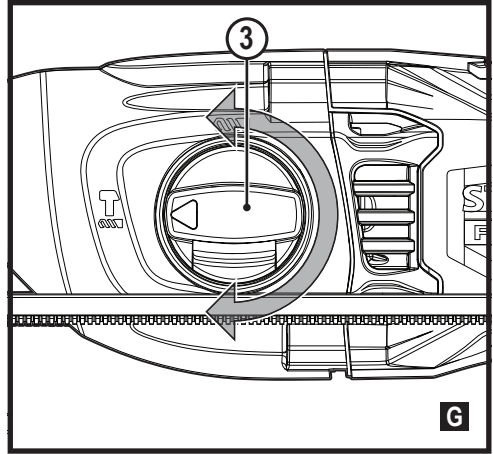
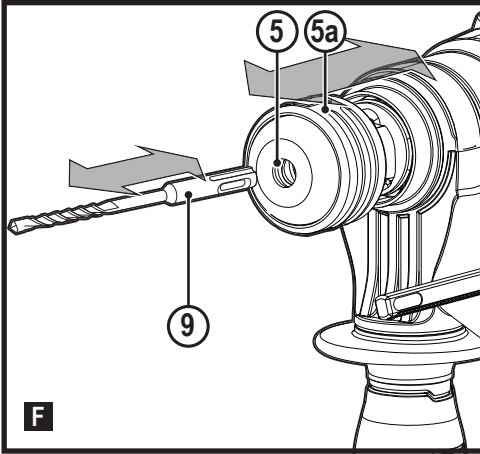

Intended use

Your STANLEY FATMAX SBH900 rotary hammer has been designed for drilling masonry and light chiselling, can also be used for drilling in wood, metal and plastics with SDS adapter (not supplied). This tool is intended for professional and private, non professional users.

Safety instructions

General power tool safety warnings



Warning! Read all safety warnings, instructions, illustrations and specifications provided with this power tool. Failure to follow all instructions listed below may result in electric shock, fire and/or serious injury.

Save all warnings and instructions for future reference.

The term "power tool" in all of the warnings listed below refers to your mains operated (corded) power tool or battery operated (cordless) power tool.

1. **Work area safety**
 - a. **Keep work area clean and well lit.** Cluttered or dark areas invite accidents.
 - b. **Do not operate power tools in explosive atmospheres, such as in the presence of flammable liquids, gases or dust.** Power tools create sparks which may ignite the dust or fumes.
 - c. **Keep children and bystanders away while operating a power tool.** Distractions can cause you to lose control.
2. **Electrical safety**
 - a. **Power tool plugs must match the outlet. Never modify the plug in any way.**
Do not use any adapter plugs with earthed (grounded) power tools. Unmodified plugs and matching outlets will reduce risk of electric shock.
 - b. **Avoid body contact with earthed or grounded surfaces such as pipes, radiators, ranges and refrigerators.** There is an increased risk of electric shock if your body is earthed or grounded.
 - c. **Do not expose power tools to rain or wet conditions.** Water entering a power tool will increase the risk of electric shock.
 - d. **Do not abuse the cord. Never use the cord for carrying, pulling or unplugging the power tool. Keep cord away from heat, oil, sharp edges or moving parts.** Damaged or entangled cords increase the risk of electric shock.
 - e. **When operating a power tool outdoors, use an extension cord suitable for outdoor use.** Use of a cord suitable for outdoor use reduces the risk of electric shock.
3. **Personal safety**
 - a. **Stay alert, watch what you are doing and use common sense when operating a power tool.**
Do not use a power tool while you are tired or under the influence of drugs, alcohol or medication. A moment of inattention while operating power tools may result in serious personal injury.
 - b. **Use personal protective equipment. Always wear eye protection.** Protective equipment such as dust mask, non-skid safety shoes, hard hat, or hearing protection used for appropriate conditions will reduce personal injuries.
 - c. **Prevent unintentional starting. Ensure the switch is in the off-position before connecting to power source and/or battery pack, picking up or carrying the tool.** Carrying power tools with your finger on the switch or energising power tools that have the switch on invites accidents.
 - d. **Remove any adjusting key or wrench before turning the power tool on.** A wrench or a key left attached to a rotating part of the power tool may result in personal injury.
 - e. **Do not overreach. Keep proper footing and balance at all times.** This enables better control of the power tool in unexpected situations.
 - f. **Dress properly. Do not wear loose clothing or jewellery. Keep your hair, clothing and gloves away from moving parts.** Loose clothes, jewellery or long hair can be caught in moving parts.
 - g. **If devices are provided for the connection of dust extraction and collection facilities, ensure these are connected and properly used.** Use of dust collection can reduce dust-related hazards.
 - h. **Do not let familiarity gained from frequent use of tools allow you to become complacent and ignore tool safety principles.** A careless action can cause severe injury within a fraction of a second.
4. **Power tool use and care**
 - a. **Do not force the power tool. Use the correct power tool for your application.**
The correct power tool will do the job better and safer at the rate for which it was designed.
 - b. **Do not use the power tool if the switch does not turn it on and off.** Any power tool that cannot be controlled with the switch is dangerous and must be repaired.
 - c. **Disconnect the plug from the power source and/or remove the battery pack, if detachable, from the power tool before making any adjustments, changing**
- f. **If operating a power tool in a damp location is unavoidable, use a residual current device (RCD) protected supply.** Use of an RCD reduces the risk of electric shock.

- accessories, or storing power tools. Such preventive safety measures reduce the risk of starting the power tool accidentally.
- d. **Store idle power tools out of the reach of children and do not allow persons unfamiliar with the power tool or these instructions to operate the power tool.** Power tools are dangerous in the hands of untrained users.
 - e. **Maintain power tools and accessories. Check for misalignment or binding of moving parts, breakage of parts and any other condition that may affect the power tools operation. If damaged, have the power tool repaired before use.** Many accidents are caused by poorly maintained power tools.
 - f. **Keep cutting tools sharp and clean.** Properly maintained cutting tools with sharp cutting edges are less likely to bind and are easier to control.
 - g. **Use the power tool, accessories and tool bits etc. in accordance with these instructions, taking into account the working conditions and the work to be performed.**
Use of the power tool for operations different from those intended could result in a hazardous situation.
 - h. **Keep handles and grasping surfaces dry, clean and free from oil and grease.** Slippery handles and grasping surfaces do not allow for safe handling and control of the tool in unexpected situations.
- 5. Battery tool use and care (only used for battery tools)**
- a. **Recharge only with the charger specified by the manufacturer.** A charger that is suitable for one type of battery pack may create a risk of fire when used with another battery pack.
 - b. **Use power tools only with specifically designated battery packs.** Use of any other battery packs may create a risk of injury and fire.
 - c. **When battery pack is not in use, keep it away from other metal objects, like paper clips, coins, keys, nails, screws, or other small metal objects, that can make a connection from one terminal to another.** Shorting the battery terminals together may cause burns or a fire.
 - d. **Under abusive conditions, liquid may be ejected from the battery; avoid contact. If contact accidentally occurs, flush with water. If liquid contacts eyes, additionally seek medical help.** Liquid ejected from the battery may cause irritation or burns.
 - e. **Do not use a battery pack or tool that is damaged or modified. Damaged or modified batteries may exhibit unpredictable behaviour resulting in fire, explosion or risk of injury.**
 - f. **Do not expose a battery pack or tool to fire or excessive temperature. Exposure to fire or temperature above 130 °C (130 °C) can be replaced by the temperature “265 °F”.**
 - g. **Follow all charging instructions and do not charge the battery pack or tool outside the temperature range specified in the instructions. Charging improperly or at temperatures outside the specified range may damage the battery and increase the risk of fire.**
- 6. Service**
- a. **Have your power tool serviced by a qualified repair person using only identical replacement parts.** This will ensure that the safety of the power tool is maintained.
 - b. **Never service damaged battery packs. Service of battery packs should only be performed by the manufacturer or authorized service providers (only used for battery tools).**

Additional power tool safety warnings

- ◆ **Wear ear protectors.** Exposure to noise can cause hearing loss.
- ◆ **Use auxiliary handles supplied with the tool.** Loss of control can cause personal injury.
- ◆ **Hold power tool by insulated gripping surfaces when performing an operation where the cutting accessory may contact hidden wiring.** Cutting accessory contacting a "live" wire may make exposed metal parts of the power tool "live" and could give the operator an electric shock.
- ◆ **Never use a chisel accessory in rotary mode.** The accessory will bind in the material and rotate the drill.
- ◆ **Use clamps or another practical way to secure and support the workpiece to a stable platform.** Holding the work by hand or against your body leaves it unstable and may lead to loss of control.
- ◆ Before drilling into walls, floors or ceilings, check for the location of wiring and pipes.
- ◆ Avoid touching the tip of a drill bit just after drilling, as it may be hot.
- ◆ This tool is not intended for use by persons (including children) with reduced physical, sensory or mental capabilities, or lack of experience and knowledge, unless they have been given supervision or instruction concerning use of the appliance by a person responsible for their safety. Children should be supervised to ensure that they do not play with the appliance.
- ◆ The intended use is described in this instruction manual. The use of any accessory or attachment or performance of any operation with this tool other than those recommended in this instruction manual may present a risk of personal injury and/or damage to property.

- ◆ Use a face or dust mask whenever the operations may produce dust or flying particles.

Safety of others

- ◆ This appliance is not intended for use by persons (including children) with reduced physical, sensory or mental capabilities, or lack of experience and knowledge, unless they have been given supervision or instruction concerning use of the appliance by a person responsible for their safety.

- ◆ Children should be supervised to ensure that they do not play with the appliance.

Safety Instructions for All Operations

- Wear ear protectors when impact drilling. Exposure to noise can cause hearing loss.
- Hold power tool by insulated gripping surfaces, when performing an operation where the cutting accessory or the fastener may contact hidden wiring. Cutting accessory or the fastener contacting a "live" wire may make exposed metal parts of the power tool "live" and could give the operator an electric shock.

Residual risks



Additional residual risks may arise when using the tool which may not be included in the enclosed safety warnings. These risks can arise from misuse, prolonged use etc.







Even with the application of the relevant safety regulations and the implementation of safety devices, certain residual risks can not be avoided. These include:

- Injuries caused by touching any rotating/moving parts.
- Injuries caused when changing any parts, blades or accessories.
- Injuries caused by prolonged use of a tool. When using any tool for prolonged periods ensure you take regular breaks.
- Impairment of hearing.
- Health hazards caused by breathing dust developed when using your tool (example:- working with wood, especially oak, beech and MDF.)

Labels on tool

The label on your tool may include the following symbols:

	WARNING! To reduce the risk of injury, the user must read the instruction manual before use.
	Wear safety glasses or goggles.

	Wear ear protection.		
	Wear a dust mask.		
V	Volts		Direct Current
A	Amperes	n_0	No-Load Speed
Hz	Hertz		Class II Construction
W	Watts		Earthing Terminal
min	minutes		Safety Alert Symbol
	Alternating Current	/min.	Revolutions or Reciprocation per minute

Position of date code

The Date Code, which also includes the year of manufacture, is printed into the housing.

Example:

2020 XX JN
Year of manufacturing

Additional safety instructions for batteries and chargers

Batteries

- Never attempt to open for any reason.
- Do not expose the battery to water.
- Do not expose the battery to heat.
- Do not store in locations where the temperature may exceed 40 °C.
- Charge only at ambient temperatures between 10 °C and 40 °C.
- Charge only using the charger provided with the appliance/tool.
- When disposing of batteries, follow the instructions given in the section "Protecting the environment".
- Do not damage/deform the battery pack either by puncture or impact, as this may create a risk of injury and fire.
- Do not charge damaged batteries.
- Under extreme conditions, battery leakage may occur. When you notice liquid on the batteries carefully wipe the liquid off using a cloth. Avoid skin contact.
- In case of skin or eye contact, follow the instructions below.



Warning! The battery fluid may cause personal injury or damage to property. In case of skin contact, immediately rinse with water. If redness, pain or irritation occurs seek medical attention. In case of eye contact, rinse immediately with clean water and seek medical attention.

Chargers

Your charger has been designed for a specific voltage. Always check that the mains voltage corresponds to the voltage on the rating plate.



Warning! Never attempt to replace the charger unit with a regular mains plug.

- Use your charger only to charge the battery in the tool with which it was supplied. Other batteries could burst, causing personal injury and damage.
- Never attempt to charge non-rechargeable batteries.
- If the supply cord is damaged, it must be replaced by the manufacturer or an authorised Service Centre in order to avoid a hazard.
- Have defective cords replaced immediately.
- Do not expose the charger to water.
- Do not open the charger.
- Do not probe the charger.
- The appliance/tool/battery must be placed in a well ventilated area when charging.



The charger is intended for indoor use only.

Electrical safety



This charger is double insulated; therefore no earth wire is required. Always check that the power supply corresponds to the voltage on the rating plate.

If the supply cord is damaged, it must be replaced by the manufacturer or an authorised STANLEY FATMAX Service Centre in order to avoid a hazard.

Features

This tool includes some or all of the following features.

1. On/Off switch
2. Forward/reverse selector
3. Drilling mode selector
4. Depth stop
5. Tool holder
6. Side handle
7. Battery

Assembly

Use

Warning! Let the tool work at its own pace. Do not overload.

Charging the battery (No batteries for SBH900B, one battery for SBH900M12, two batteries for SBH900M22) (fig. A)

The battery needs to be charged before first use and whenever it fails to produce sufficient power on jobs that were easily done before.

The battery may become warm while charging; this is normal and does not indicate a problem.

Warning! Do not charge the battery at ambient temperatures below 10 °C or above 40 °C. Recommended charging temperature: approx. 24 °C.

Note: The charger will not charge a battery if the cell temperature is below approximately 10 °C or above 40 °C. The battery should be left in the charger and the charger will begin to charge automatically when the cell temperature warms up or cools down.

Note: To ensure maximum performance and life of lithium-ion battery packs, charge the battery pack fully before first use.

- ◆ Plug the charger (8) into an appropriate outlet before inserting battery pack (7).
- ◆ The green charging light (8a) will blink continuously indicating that the charging process has started.
- ◆ The completion of charge will be indicated by the green charging light (8a) remaining ON continuously. The battery pack (7) is fully charged and may be removed and used at this time or left in the charger (8).
- ◆ Charge discharged batteries within 1 week. Battery life will be greatly diminished if stored in a discharged state.

Charger LED Modes

	Charging: Green LED Intermittent	
	Fully Charged: Green LED Solid	
	Hot/Cold Pack Delay: Green LED Intermittent Red LED Solid	

Note: The compatible charger(s) will not charge a faulty battery pack. The charger will indicate a faulty battery pack by refusing to light.

Note: This could also mean a problem with a charger. If the charger indicates a problem, take the charger and battery pack to be tested at an authorized service centre.

Leaving the battery in the charger

The charger and battery pack can be left connected with the LED glowing indefinitely. The charger will keep the battery pack fresh and fully charged.

Hot/Cold Pack Delay

When the charger detects a battery that is too hot or too cold, it automatically starts a Hot/Cold Pack Delay, the green LED (8a) will flash intermittently, while the red LED (8b) will remain on continuously, suspending charging until the battery has reached an appropriate temperature. The charger then automatically switches to the pack charging mode. This feature ensures maximum battery life.

Battery state of charge indicator (Fig. B)

The battery includes a state of charge indicator to quickly determine the extent of battery life as shown in figure B. By pressing the state of charge button (7a) you can easily view the charge remaining in the battery as illustrated in figure B.

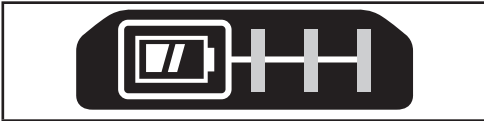

Installing and Removing the Battery Pack from the tool

Warning! Make certain the lock-off button is engaged to prevent switch actuation before removing or installing battery.

To install battery pack (No batteries for SBH900B, one battery for SBH900M12, two batteries for SBH900M22) (Fig. C)

- ◆ Insert battery pack firmly into tool until an audible click is heard as shown in figure C. Ensure battery pack is fully seated and fully latched into position.

To remove battery pack (Fig. D)

- ◆ Depress the battery release button (7b) as shown in figure D and pull battery pack out of tool.

Fitting the side handle (fig. E)

- ◆ Turn the grip counterclockwise until you can slide the side handle (6) onto the front of the tool as shown.
- ◆ Rotate the side handle into the desired position.
- ◆ Tighten the side handle by turning the grip clockwise.

Fitting and setting the depth stop (fig. E)

- ◆ Depress the button (6b).
- ◆ Insert the depth stop (4) into the mounting hole (6a) as shown.
- ◆ Set the depth stop (4) to the desired position. The maximum drilling depth is equal to the distance between the tip of the drill bit and the front end of the depth stop.
- ◆ Release the button (6b).

Fitting an accessory (fig. F)

- ◆ Clean and grease the shank (9) of the accessory.
- ◆ Pull back the sleeve (5a) and insert the shank into the tool holder (5).
- ◆ Push the accessory down and turn it slightly until it fits into the slots.
- ◆ Pull on the accessory to check if it is properly locked. The hammering function requires the accessory to be able to move axially several centimetres when locked in the tool holder.
- ◆ To remove the accessory, pull back the sleeve (5a) and pull out the accessory.

Warning! Before drilling into walls, floors or ceilings, check for the location of wiring and pipes.

Warning! Do not apply chisels when the tool is in the drilling mode.

Selecting the operating mode (fig. G)

The tool can be used in three operating modes.

- ◆ To operate the operating mode selector (3), push the unlock button.
Rotate the selector towards the required position, as indicated by the symbols.

Forward/reverse action (fig. H)

- ◆ Move the selector (2) to indicate the direction you require.

Switching on and off (fig. I)

- ◆ To switch the tool on, press the on/off switch (1).
- ◆ To switch the tool off, release the on/off switch.

Always hold the tool as shown in figure J.

Drilling

- ◆ For drilling in steel, wood and plastics (only possible with adapter, not supplied), and for screwdriving set the operating mode selector (3) to the  position.

Hammer drilling

- ◆ For hammer drilling in masonry and concrete, set the operating mode selector (3) to the  position. When hammering, the tool should not bounce and run smoothly. If necessary, increase the speed.

Hammering

- ◆ For hammering with spindle lock, and for light chiselling and chipping, set the operating mode selector (3) to the  position.
- ◆ When changing from hammer drilling to chiselling, turn the chisel to the desired position. If resistance is felt during mode change, slightly turn the chisel to engage the spindle lock.

Accessories

The performance of your tool depends on the accessory used. STANLEY FATMAX accessories are engineered to high quality standards and designed to enhance the performance of your tool. By using these accessories you will get the very best from your tool.

Warning! Since accessories, other than those offered by STANLEY FATMAX, have not been tested with this product, use of such accessories with this tool could be hazardous. To reduce the risk of injury, only use STANLEY FATMAX recommended accessories should be used with this product.

Maintenance

Your STANLEY FATMAX corded/cordless appliance/tool has been designed to operate over a long period of time with a minimum of maintenance. Continuous satisfactory operation depends upon proper tool care and regular cleaning.

Warning! Before performing any maintenance on corded/cordless power tools:

- ◆ Switch off and unplug the appliance/tool.
- ◆ Regularly clean the ventilation slots in your appliance/tool/charger using a soft brush or dry cloth.
- ◆ Regularly clean the motor housing using a damp cloth. Do not use any abrasive or solvent-based cleaner.
- ◆ Regularly open the chuck and tap it to remove any dust from the interior (when fitted).

Protecting the environment



Separate collection. Products and batteries marked with this symbol must not be disposed of with normal household waste.

Products and batteries contain materials that can be recovered or recycled, reducing demand for raw materials. Please recycle electrical products and batteries according to local provisions. Further information is available at www.2helpU.com

Technical data

		SBH900
Input voltage	V _{DC}	18V (20V MAX)
No-load speed	min ⁻¹	0 - 1 500
No-load beats per minute	bpm	0 - 5 500
Single impact energy (EPTA 05/2009)	J	2.0
Max Single Impact Energy	J	2.3
Weight	kg	2.3

		SBH900
Max. drilling capacity		
Concrete	mm	22
Steel	mm	13
Wood	mm	30

Battery		SB201	SB202	SB204	SB206
Voltage	V _{DC}	18V (20V MAX)	18V (20V MAX)	18V (20V MAX)	18V (20V MAX)
Capacity	Ah	1.5	2.0	4.0	6.0
Type		Li-Ion	Li-Ion	Li-Ion	Li-Ion

Charger		SC125	SC200	SC400 SC401
Input Voltage	V _{AC}	220-240	220-240	220-240
Output Voltage	V _{DC}	18V (20V MAX)	18V (20V MAX)	18V (20V MAX)
Current	A	1.25	2	4

SERVICE INFORMATION

STANLEY FATMAX offers a full network of company-owned and authorized service locations. All STANLEY FATMAX Service Centers are staffed with trained personnel to provide customers with efficient and reliable power tool service. For more information about our authorized service centers and if you need technical advice, repair, or genuine factory replacement parts, contact the STANLEY FATMAX location nearest you or visit us at www.stanleytools.com.

设计用途

您的STANLEY FATMAX SBH900锤钻被设计用于在砖石结构上钻孔和轻型凿击，还可借助SDS适配器（未随产品提供）在木材、金属和塑料上钻孔。该工具适用于专业用户，同时也适合私人、非专业用户使用。

安全说明

电动工具通用安全警告



警告！ 阅读随电动工具提供的所有安全警告、说明、图示和规定。不遵照以下所列说明会导致电击、着火和/或严重伤害。

保存所有警告和说明书以备查阅。

警告中的术语“电动工具”指市电驱动（有线）电动工具或电池驱动（无线）电动工具。

1. 工作场地的安全

- 保持工作场地清洁和明亮。杂乱和黑暗的场地会引发事故。
- 不要在易爆环境，如有易燃液体、气体或粉尘的环境下操作电动工具。电动工具产生的火花会点燃粉尘或气体。
- 操作电动工具时，远离儿童和旁观者。注意力不集中会使你失去对工具的控制。

2. 电气安全

- 电动工具插头必须与插座相配。绝不能以任何方式改装插头。需接地的电动工具不能使用任何转换插头。未经改装的插头和相配的插座将降低电击风险。
- 避免人体接触接地表面，如管道、散热片和冰箱。如果你身体接触接地表面会增加电击风险。
- 不得将电动工具暴露于雨中或潮湿环境中。水进入电动工具将增加电击风险。
- 不得滥用软线。绝不能用软线搬运、拉动电动工具或拔出其插头。使软线远离热源、油、锐边或运动部件。受损或缠绕的软线会增加电击风险。
- 当在户外使用电动工具时，使用适合户外使用的延长线。适合户外使用的电线将降低电击风险。
- 如果无法避免在潮湿环境下操作电动工具，应使用带有剩余电流装置（RCD）保护的电源。RCD的使用可降低电击风险。

3. 人身安全

- 保持警觉，当操作电动工具时关注所从事的操作并保持清醒。当你感到疲倦，或在有药物、酒精或治疗反应时，不要操作电动工具。在操作电动工具时瞬间的疏忽会导致严重人身伤害。
- 使用个人防护装置。始终佩戴护目镜。防护装置，诸如适当条件下使用防尘面具、防滑安全鞋、安全帽、听力防护等装置能减少人身伤害。
- 防止意外启动。在连接电源和/或电池盒、拿起或搬运工具前确保开关处于关断位置。手指放在开关上搬运工具或开关处于接通时通电会导致危险。
- 在电动工具接通之前，拿掉所有调节钥匙或扳手。遗留在电动工具旋转零件上的扳手或钥匙会导致人身伤害。
- 手不要过分伸展。时刻注意立足点和身体平衡。这样能在意外情况下能更好地控制住电动工具。
- 着装适当。不要穿宽松衣服或佩戴饰品。让你的头发和衣服远离运动部件。宽松衣服、佩饰或长发可能会卷入运动部件。

- 如果提供了与排屑、集尘设备连接用的装置，要确保其连接完好且使用得当。使用集尘装置可降低尘屑引起的危险。
- 不要因为频繁使用工具而产生的熟悉感而掉以轻心，忽视工具的安全准则。某个粗心的动作可能在瞬间导致严重的伤害。

4. 电动工具使用和注意事项

- 不要勉强使用电动工具，根据用途使用合适的电动工具。选用合适的按照额定值设计的电动工具会使你工作更有效、更安全。
- 如果开关不能接通或关断电源，则不能使用该电动工具。不能通过开关来控制的电动工具是危险的且必须进行修理。
- 在进行任何调节、更换附件或贮存电动工具之前，必须从电源上拔掉插头和/或卸下电池包（如可拆卸）。这种防护性的安全措施降低了电动工具意外启动的风险。
- 将闲置不用的电动工具贮存在儿童所及范围之外，并且不允许不熟悉电动工具和不了解这些说明的人操作电动工具。电动工具在未经培训的使用者手中是危险的。
- 维护电动工具及其附件。检查运动部件是否调整到位或卡住，检查零件破损情况和影响电动工具运行的其他状况。如有损坏，应在使用前修理好电动工具。许多事故是由维护不良的电动工具引发的。
- 保持切削刀具锋利和清洁。维护良好地有锋利切削刃的刀具不易卡住而且容易控制。
- 按照使用说明书，并考虑作业条件和要进行的作业来选择电动工具、附件和工具的刀头等。将电动工具用于那些与其用途不符的操作可能会导致危险情况。
- 保持手柄和握持表面干燥、清洁，不得沾有油脂。在意外的情况下，湿滑的手柄不能保证握持的安全和对工具的控制。

5. 电池式工具使用和注意事项

- 仅使用生产者规定的充电器充电。将适用于某种电池包的充电器用到其他电池包时可能会发生着火危险。
- 仅使用配有专用电池包的电动工具。使用其他电池包可能会产生伤害和着火危险。
- 当电池包不用时，将它远离其他金属物体，例如回形针、硬币、钥匙、钉子、螺钉或其他小金属物体，以防电池包一端与另一端连接。电池包端部短路会引起燃烧或着火。
- 在滥用条件下，液体可能会从电池包中溅出，应避免接触。如果意外碰到液体，用水冲洗。如果液体碰到了眼睛，还要寻求医疗帮助。从电池中溅出的液体可能会发生腐蚀或燃烧。
- 不要使用损坏或改装过的电池包或工具。损坏或改装过的电池包可能呈现无法预测的结果，导致着火、爆炸或伤害。
- 不要将电池包暴露于火或者高温中。电池包暴露于火或高于130°C的高温中可能导致爆炸。
- 请遵循所有充电说明，请勿在说明中规定的温度范围以外的环境对电池组或工具充电。不当或在指定范围以外的温度下充电，可能导致电池损坏并增加火灾风险。

6. 维修

- 让专业维修人员使用相同的备件维修电动工具。这将保证所维修的电动工具的安全。
- 决不能维修损坏的电池包。电池包仅能由生产者或其授权的维修服务商进行维修。

附加专用安全规定

- 请佩戴听力保护器。暴露在噪声环境中可能会导致听力丧失。
- 请使用工具随附的辅助手柄。工具失控可能会导致人员受伤。
- 当在紧固件可能触碰到暗线的场所进行操作时,应通过绝缘握持面来握住电动工具。紧固件碰到带电导线会使工具外露的金属零件带电,导致操作者触电。
- 不得在转动模式下使用齿子附件。该附件会粘在材料中并旋转转头。
- 使用夹具或其他实用的方法,将工件固定、支撑到稳定的平台上。手持或用身体顶住工件都是不稳定的,会导致操作失控。
- 先检查布线和管道的位置,然后再在墙面、地板或天花板上钻孔。
- 钻孔后避免触碰钻头尖端,因为温度可能极高。
- 身体、感官或精神能力较弱或缺乏经验和知识的人(包括儿童)不适合使用本工具,除非由负责其安全的人员在其使用设备时进行监督或指导。应看管好儿童,避免他们将该工具当作玩具玩耍。
- 该说明手册介绍了该工具的目的用途。使用本说明书推荐范围以外的附件或配件或用该工具进行任何其他操作,均可能会造成人员受伤和/或财产损坏的风险。
- 只要操作可能会产生粉尘或飞溅的颗粒,请佩戴口罩或防尘面罩。

他人安全

- 生理、感官或心理机能较差的人员(包括儿童),或者对该类产品缺少使用经验和知识的人员,除非由负责其安全的人员提供使用工具的监督或指示,否则不得使用此工具。
- 应看管好儿童,以确保他们不将此设备当做玩具来玩。

所有操作的使用说明

- 在进行冲击钻时,请佩戴听力保护器。暴露在噪声环境中可能会导致听力丧失。
- 当在切割附件有可能切割到暗线的场所进行操作时,只能通过绝缘握持面来握住电动工具。切割附件或紧固件碰到带电导线会使工具外露的金属零件带电,导致操作者触电。

剩余风险

使用工具时,可能出现本安全警示之外的其他剩余风险。这些风险可能来自使用不当、使用时间过长等。

尽管遵守了相关的安全法规并采用了安全装备,某些剩余风险仍然是无法避免的。这些风险包括:

- 接触旋转/运动部件时所导致的伤害风险。
- 更换零件、锯片或配件时所导致的伤害风险。
- 长期使用工具所导致的伤害风险。长期使用任何工具时,均应定期休息。
- 听力损伤风险。
- 吸入工具使用过程中产生的粉尘导致的健康危害(例如,锯切木材,特别是橡木、山毛榉和中密度纤维板时)。

工具上的标记

您工具上的标签可能包含以下符号:

	警告!为降低伤害风险,用户在使用前,必须认真阅读手册。		
	佩戴安全眼镜或护目镜。		
	佩戴听力保护器。		
	佩戴防尘口罩。		
V	伏特		直流电
A	安培	n_0	额定转速
Hz	赫兹		II级构造
W	瓦特		接地端子
min	分钟		安全警示符号
	交流电	/min.	每分钟转速

日期码的位置

包含制造年份的日期,打印在工具外壳上。

示例:

2020 XX JN
制造年份

电池和充电器

电池

- 不论基于任何理由,都不要尝试打开电池。
- 请勿将电池暴露在水中。
- 请勿将电池暴露在高温环境中。
- 请勿将电池存放在温度可能超过40°C的地方。
- 只在环境温度介于10°C和40°C之间的情况下充电。
- 仅用工具随附的充电器进行充电。
- 处置电池时,请遵循“保护环境”部份所提供的说明进行。
- 请勿通过针刺或撞击来破坏电池包/改变电池包的外形,因为这存在致人受伤和造成火灾的风险。
- 请勿为受损电池充电。
- 在极端条件下,可能会出现电池漏液的情况。如果发现电池上有液体,请用布小心擦去液体。避免皮肤接触。
- 万一液体接触到了皮肤或眼睛,请按以下说明进行操作。



警告! 电池液可能会导致人员受伤或财产受损。如果接触皮肤,请立即用水冲洗。如果皮肤发红、疼痛或发炎,请立即就医。如果接触眼睛,请立即用清水冲洗并尽快就医。

充电器

您的充电器适合在特定电压下使用。务必检查电源电压与充电器铭牌上的额定电压相匹配。



警告! 不得试图用普通电源插头来替代充电器单元。

- 只能使用STANLEY FATMAX专属电池充电器为电池充电。其他电池可能会爆裂、导致人身伤害和损害。
- 切勿尝试为不可再充电的电池充电。
- 如果电源线受损，必须由制造商或授权服务中心负责更换，避免造成危险。
- 应立即更换有缺陷的电线。
- 请勿将充电器暴露在水中。
- 请勿打开充电器。
- 请勿刺破充电器。
- 在充电时，必须将电器/工具/电池放置在通风良好的区域。



充电器仅供室内使用。

电气安全



本工具随附充电器为双重绝缘，因此无需接地线。请务必检查电源电压是否与铭牌上的电压一致。切勿尝试使用一般的电源插头替换充电器。是否与铭牌上的电压一致。

- 如果电源线损坏，必须让制造商或授权的STANLEY FATMAX服务中心更换以避免发生危险。

功能部件

本设备包含如下部分或全部部件。

- 扳机开关
- 前进/后退选择器
- 钻孔模式选择器
- 深度尺
- 工具支架
- 侧手柄
- 电池

组装

使用

警告! 请让工具按照自有节奏工作。请勿过载。

为电池充电 (没有为SBH900B配备电池, 为SBH900M12配备了一块电池, 为SBH900M22配备了两块电池) (图A)

电池在首次使用之前, 以及无法像从前一样为轻松作业提供足够的电量时, 都需要充电。

电池在充电时可能会变热; 这是正常现象, 而且并不表示出现问题。

警告! 请勿在环境温度低于10°C或高于40°C的状况下为电池充电。

建议的充电温度为大约24°C。

注意: 若电池温度低于约10°C或高于40°C, 充电器将不会为电池充电。电池应留在充电器内, 充电器会在电池温度升高或降低到合适温度时自动开始充电。

注意: 为确保锂离子电池包能实现最高性能, 延长使用寿命, 请在首次使用前为电池包充满电。

- 先将充电器 (8) 插入适合的插座, 然后再插入电池包 (7)。
- 绿色充电指示灯 (8a) 持续闪烁, 表示开始充电。
- 绿色充电指示灯 (8a) 常亮, 表示充电完成。电池包 (7) 已充满电, 可以取下使用, 也可以留在充电器上 (8)。
- 请在一周内对已放电的电池充电。如果电池长期处于放电状态, 那么电池寿命将大大缩短。

充电器的LED灯模式

	充电中: 绿色LED闪烁	
	充电完成: 绿色LED常亮	
	高温/低温电池包延迟: 绿色LED闪烁 红色LED常亮	

注意: 兼容充电器不会对故障电池包充电。充电器的指示灯不会亮起, 表示电池包存在故障。

注意: 这可能也表示充电器有问题。如果充电器显示有问题, 请将充电器和电池包送到授权服务中心接受检测。

将电池留在充电器内

可以让充电器和电池组保持连通状态, LED持续闪烁。充电器将保持其中的电池包始终处于充满电量的状态。

高温/低温电池包延迟:

当充电器检测到电池过热或过冷, 它就会自动开启热/冷电池包延迟, 绿色LED (8a) 将会闪烁, 同时红色LED (8b) 将常亮, 充电将会暂停, 直到电池恢复到适当温度为止。然后, 充电器将自动切换到电池包充电模式。该特色功能可以最大程度地延长电池包的使用寿命。

电池充电状态指示灯 (图B)

如图B所示, 电池上有一个电量状态指示灯, 能够快速确定电池寿命。按下电量状态按钮 (7a), 您就能查看电池中的剩余电量, 如图B所示。

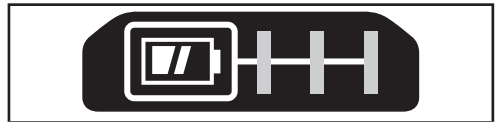

在工具上安装和拆除电池包

警告! 先按下锁定按钮, 防止触发开关, 然后再拆除或安装电池。

安装电池包 (没有为SBH900B配备电池, 为SBH900M12配备了一块电池, 为SBH900M22配备了两块电池) (图C)

- 如图C所示, 将电池包插入工具, 直至听见“咔哒”一声。确保电池包安装并锁定到位。

拆除电池包 (图D)

- 如图D所示, 按下电池释放按钮 (7b) 并将电池包从工具中取出。

安装侧手柄 (图E)

- 如图所示, 逆时针转动握柄, 直到您可以如图所示, 将侧手柄 (6) 滑动到工具正面。
- 转动侧手柄, 使其到达理想位置。
- 顺时针转动握柄, 拧紧侧手柄。

安装和设定深度尺 (图E)

- 按下按钮 (6b)。
- 将深度尺 (4) 如图所示插入到安装孔 (6a) 中。
- 将深度尺 (4) 放置在理想位置。最大钻孔深度等于钻头尖端与深度尺前端之间的距离。
- 松开按钮 (6b)。

安装附件 (图F)

- 清洁并润滑附件的长柄 (9)。
- 拉回套筒 (5a) 并将长柄插入工具支架 (5)。
- 向下推送附件并轻轻转动, 直至附件装入槽中。
- 拉动附件, 看其是否已被锁定。锤钻功能要求附件在被锁定在工具支架上时, 还能进行数厘米的轴向移动。
- 要拆除附件, 拉回套筒 (5a) 并拉出附件。

警告! 先检查布线和管道的位置, 然后再在墙面、地板或天花板上钻孔。

警告! 当工具处于钻孔模式时, 请勿进行凿击。

选择操作模式 (图G)

该工具可在三种操作模式下使用。

- 要使用操作模式选择器 (3), 请推动解锁按钮。按照符号的指示, 将选择器转动到所需位置。

向前/向后行动 (图H)

- 移动选择器 (2) 来指示您所需的方向。

开启和关闭 (图I)

- 按下开关 (1), 打开工具。
- 松开开关, 关闭工具。

务必按照图J所示握持工具。

钻孔

- 如需在钢材、木材和塑料上钻孔 (只有结合适配器才能做到, 适配器未随产品提供), 以及拧紧螺丝, 请将操作模式选择器 (3) 移到  位置。

锤钻

- 如需在砖石结构和混凝土上进行锤钻, 请将操作模式选择器 (3) 移到  位置。工具在锤钻时应平稳运行, 不应出现弹跳情况。如有必要, 请提升速度。

锤击

- 如需在带有主轴锁的情况下进行锤击, 或进行轻型凿击和削边, 请将操作模式选择器 (3) 移到  位置。
- 如需将锤钻模式切换到凿击模式, 请将凿子转到理想位置。如在切换模式时感到阻力, 请轻轻转动凿子, 与主轴锁接合。

配件

您工具的性能取决于所用的附件。STANLEY FATMAX配件依照高质量标准制造, 被设计用来增强电动工具的性能。通过使用这些附件, 工具的性能得到充分发挥。

警告! 除了STANLEY FATMAX提供的附件之外, 其他附件都未经此产品兼容性测试, 若将此类附件与本工具一起使用将存在安全隐患。为降低人身伤害风险, 本产品只可使用STANLEY FATMAX推荐的附件。

维护

您的STANLEY FATMAX工具设计精良, 可以长期使用, 仅需极少维护。如需持续令人满意的工作效果, 则需对工具进行适当的保养和定期清洁。

警告! 在对工具进行任何维护前, 请先拆卸其中的电池。先拔出充电器, 然后再进行清洁。

- 开关并切断设备/工具的电源。
- 使用软刷或干布定期清洁工具和充电器内的通风槽。
- 定期使用湿布清洁电机外壳。请勿使用任何研磨性或溶剂型清洁剂。
- 定期打开卡盘并轻拍, 清除内部灰尘。(如安装)

保护环境



分类回收。带有此符号标记的产品与电池不得与普通家庭垃圾一起处理。

产品和电池包含可恢复或回收的材料, 从而降低对原材料的需求。请根据当地规定回收电气产品和电池。

更多信息, 请访问www.2helpU.com。

技术参数

		SBH900
电压	V_{bc}	18V (20V MAX)
空载转速	min^{-1}	0 - 1 500
空载打击次数/分	bpm	0 - 5 500
单次冲击能量 (EPTA 05/2009)	J	2.0
最大单次冲击能量	J	2.3
重量	kg	2.3

		SBH900
最大钻孔容量		
混凝土	mm	22
钢材	mm	13
木材	mm	30

电池		SB201	SB202	SB204	SB206
电压	V_{dc}	18V (20V MAX)	18V (20V MAX)	18V (20V MAX)	18V (20V MAX)
容量	Ah	1.5	2.0	4.0	6.0
类型		锂离子	锂离子	锂离子	锂离子

充电器		SC125	SC200	SC400 SC401
输入电压	V_{ac}	220-240	220-240	220-240
输出电压	V_{dc}	18V (20V MAX)	18V (20V MAX)	18V (20V MAX)
电流	A	1.25	2	4

服务信息

STANLEY FATMAX提供覆盖范围广泛的公司隶属和授权服务地点。所有STANLEY FATMAX服务中心都具有训练有素的人员,为客户提供高效和可靠的电动工具服务。有关授权服务中心的详情,或若您需要技术建议、维修或原厂替换部件,请联系最靠近您的STANLEY FATMAX地点或访问www.stanleytools.com。

制造商:史丹利五金工具(上海)有限公司

制造商地址:中国(上海)自由贸易试验区美盛路263号

产地:江苏苏州

扫码关注官方微信号
获取更多资讯及服务



产品中有害物质的名称及含量

部件名称	有害物质					
	铅 (Pb)	汞 (Hg)	镉 (Cd)	六价铬 (Cr(VI))	多溴联苯 (PBB)	多溴二苯 醚 (PBDE)
马达组件	0	0	0	0	0	0
机壳组件	0	0	0	0	0	0
控制部件 (开关, PCB等)	X	0	0	0	0	0
传动部件	0	0	0	0	0	0
电池包	X	0	0	0	0	0
充电器	X	0	0	0	0	0
附件 (钻头/砂轮片 等)	0	0	0	0	0	0
电线组件	X	0	0	0	0	0

本表格依据 SJ/T 11364 的规定编制。
 O: 标识该有害物质在该部位所有均质材料中的含量均在 GB/T 26572 规定的限量要求以下。
 X: 标识该有害物质至少在该部位的某一均质材料中的含量超出 GB/T 26572 规定的限量要求
 备注: 本产品不必包含以上所述的所有部件。由于生产工艺和技术的不可替代性, 本产品中含有某些有害物质, 在环保使用期限内可以放心使用, 超过环保使用期限之后则应进入回收循环系统。

环保使用期限为“电子电气产品中含有的有害物质不会发生外泄或突变, 电子电气产品用户正常使用该电子电气产品不会对环境造成严重污染或对其人身、财产造成严重损害的期限”。



: 环保使用期限为 20 年。此环保使用期限不代表产品的安全使用期限和质量保证年限。

設計用途

您的STANLEY FATMAX SBH900鉗鑽被設計用於在磚石結構上鑽孔和輕型鑿擊，還可借助SDS適配器（未隨產品提供）在木材、金屬和塑料上鑽孔。該工具適用於專業用戶，同時也適合私人、非專業用戶使用。

安全說明

電動工具一般安全警告



警告！閱讀隨該電動工具提供的所有安全警告、說明、圖解和規定。如不遵守以下任何警告和說明，可能會導致觸電、火災和/或嚴重傷害。

保存所有警告和說明書以備今後查閱。

以下所有警告中列出的“電動工具”指的是電驅動（有線）電動工具或電池驅動（無線）電動工具。

1. 工作場地安全

- 請保持工作場地清潔明亮。混亂或黑暗的場地會引發事故。
- 請勿在易爆環境，如有易燃液體、氣體或粉塵的環境中操作電動工具。電動工具產生的火花可能會引燃粉塵或煙霧。
- 請等待兒童和旁觀者離開之後才操縱電動工具。分心會導致你疏於控制。

2. 電氣安全

- 電動工具插頭必須與插座相符。切勿以任何方式改裝插頭。需接地的電動工具不能使用任何配接器插頭。使用未經改裝的插頭與相符的插座可降低觸電風險。
- 避免人體接觸接地表面，如管道、散熱片、爐灶和冰箱。若你的身體接地，會增加觸電的風險。
- 不得將電動工具暴露在雨中或潮濕環境中。水進入電動工具會增加觸電風險。
- 切勿濫用電線。請勿使用電線來搬運、拉動電動工具或拔出插頭。讓電線遠離熱、油、銳邊和活動部件。受損或纏繞的電線會增加觸電危險。
- 若要在戶外使用電動工具，請使用適合戶外使用的延長電線。採用適合室外使用的電線可降低觸電危險。
- 若必須在潮濕環境中操作電動工具，請使用受漏電保護器（RCD）保護的電源供應器。使用RCD可降低觸電風險。

3. 人身安全

- 保持警覺；在操作電動工具時，請留意所執行的操作並按照一般的程式執行。操作在疲倦或在受到毒品、酒精或藥品的影響時使用電動工具。操作電動工具時，一時的注意力分散可能會導致嚴重人身傷害。
- 使用個人防護裝置。始終佩戴護目裝置。防護設備（例如在適當條件下使用的防塵面具、防滑安全鞋、安全帽或聽力保護裝置）可減少人身傷害。
- 避免意外啟動。連接電源及/或電池組、舉抬或搬運電動工具之前，請確定開關處於關閉位置。若搬運電動工具時將手指放在開關上，或者在電動工具開關開啟時將插頭插入電源插座，這兩種行為都會引發事故。

- 啟動電動工具之前，請卸下所有的調整鑰匙或扳手。遺留在電動工具旋轉部件上的扳手或鑰匙會導致人身傷害。
- 不要過度伸張雙手。時刻注意腳下與身體的平衡。如此可在意外情況下更好地控制電動工具。
- 適當穿著。請勿穿寬鬆衣服或佩戴飾品。讓你的頭髮、衣服和手套遠離活動部件。寬鬆衣服、佩飾或長髮可能會捲入活動部件中。
- 若配備用於連接排屑裝置、集塵設備的裝置，請確定正確連接和使用這些裝置。使用集塵設備可減少與粉塵有關的危險。
- 請勿因頻繁使用而對工具特別熟悉，讓你變得自滿而忽略工具的安全原則。粗心操作可以在片刻間造成嚴重傷害。

4. 電動工具的使用與注意事項

- 請勿超負荷使用電動工具。請根據你的應用使用正確的電動工具。若使用的電動工具正確無誤，該工具能以設計額定值更有效、更安全地執行工作。
- 若開關不能開啟或關閉電源，切勿使用該電動工具。若開關無法控制電動工具，則電動工具存在危險，必須予以維修。
- 在執行任何調整、更換配件或儲存工具之前，必須從電源上拔掉插頭及/或卸下電池組。此類防護性安全措施可降低電動工具意外啟動的風險。
- 將閒置的電動工具儲存在兒童無法接觸的地方，並且不要讓不熟悉電動工具或對這些使用指示不瞭解的人員操作電動工具。未經訓練的使用者操作電動工具會發生危險。
- 維護電動工具。檢查活動部件是否對準或卡住、是否存在任何破損情況，或任何可能影響電動工具運行的其他情況。若有損毀，必須在使用之前修理電動工具。許多事故都是由於電動工具欠缺維護所導致。
- 保持切削工具鋒利和清潔。妥善維護、刀刃鋒利的刀具卡住的可能性更低，更易於控制。
- 使用電動工具、配件和工具刀頭時，請遵循這些指示使用，且指示須包含工作環境和所要執行工作的注意事項。若使用電動工具執行與設計用途不相符的操作，會導致危險。
- 手柄和抓握表面都應保持乾燥、清潔及遠離油脂。光滑手柄和抓握表面不便於在意外情況下對工具進行安全處理與控制。

5. 電池工具的使用與注意事項

- 只能使用製造廠商指定的充電器為電池充電。使用僅適合一種電池組的充電器為其他類型的電池組充電會導致火災危險。
- 請使用原廠的電動工具電池組。使用其他非原廠的電池組會導致人身傷害和火災危險。
- 不使用電池組時，請將其遠離如迴紋針、硬幣、鑰匙、釘子、螺絲以及其他可連通電池兩極的金屬物品。將電池兩極短路會導致灼傷或火災。
- 濫用電池的情況下，液體會從電池中噴出；避免與液體接觸。若不小心接觸液體，請用清水沖洗。若液體噴濺到眼睛上，沖洗之後還應進行治療。從電池噴出的液體會刺激皮膚或造成灼傷。
- 請勿使用已經損壞或改動的電池組或工具。損壞或改動的電池可能表現出不可預計的行為，導致火災、爆炸或傷害風險。
- 請勿讓電池組或工具暴露於火中或過高温度的環境中。暴露於火中或溫度超過 130°C 的環境中可能導致爆炸。

- g. 請遵循所有充電說明，請勿在說明中規定的溫度範圍以外的環境對電池組或工具充電。不當或在指定範圍以外的溫度下充電，可能導致電池損壞並增加火災風險。

6. 檢修

- a. 電動工具之修理，僅可由認證的技術人員執行。請勿交由非STANLEY認證服務中心的技術人員進行修理、維護、調整。若產品經由非STANLEY認證的維修中心拆解、組裝、調整，恕無法適用STANLEY保條款。為充份發揮其功能，修理、維護、調整請務必使用原廠零件。STANLEY認證服務中心擁有保條款解釋權。
- b. 切勿維修損毀的電池組。電池組的維修應僅由製造商或授權服務提供商執行。

電動工具附加安全警告

- ◆ 請佩戴聽力保護器。暴露在噪聲環境中可能會導致聽力喪失。
- ◆ 請使用工具隨附的輔助手柄。工具失控可能會導致人員受傷。
- ◆ 如果操作中，切削配件或緊固件可能觸及暗線或工具上的電線，則要握住電動工具的絕緣握持面。切割配件如果接觸到“帶電”導線，電動工具金屬部件表面就會“帶電”，從而讓操作人員觸電。
- ◆ 不得在轉動模式下使用鑿子附件。該附件會粘在材料中並旋轉鑽頭。
- ◆ 請使用夾具或採取其他可行的方法，把工件牢牢地固定在穩定的平臺上。手持或用身體頂住工件都是不穩定的，會導致操作失控。
- ◆ 先檢查佈線和管道的位置，然後再在牆面、地板或天花板上鑽孔。
- ◆ 鑽孔後避免觸碰鑽頭尖端，因為溫度可能極高。
- ◆ 身體、感官或精神能力較弱或缺乏經驗和知識的人（包括兒童）不適合使用本工具，除非由負責其安全的人員在其使用設備時進行監督或指導。應看管好兒童，避免他們將該工具當作玩具玩耍。
- ◆ 該說明手冊介紹了該工具的目的用途。使用本說明書推薦範圍以外的附件或配件或用該工具進行任何其他操作，均可能會造成人員受傷和/或財產損壞的風險。
- ◆ 只要操作可能會產生粉塵或飛濺的顆粒，請佩戴口罩或防護面罩。

他人的安全

- ◆ 本產品不適合體力、感官或智力不足以及缺乏經驗、知識或技能的人員（包括兒童）使用，除非一旁有能為他們的安全負責的監督人員。
- ◆ 應看管好兒童，以確保他們不將此設備當做玩具來玩。

所有操作的使用說明

- ◆ 在進行衝擊鑽時，請佩戴聽力保護器。暴露在噪聲環境中可能會導致聽力喪失。
- ◆ 當在切割附件有可能切割到暗線的場所進行操作時，只能通過絕緣握持面來握住電動工具。切割附件或緊固件碰到帶電導線會使工具外露的金屬零件帶電，導致操作者觸電。

剩餘風險

使用本工具時，可能會出現隨附安全警告中所不包括的其他剩餘風險。誤用、長時間使用工具等因素會導致這些風險。

即使遵循相關安全規定並採用安全裝置，仍然無法避免某些剩餘風險。此類風險包括：

- 接觸旋轉/活動部件引起的傷害。
- 變更任何零件、刀片或配件時引起的傷害。
- 長時間使用工具引起的傷害。若長時間使用工具，請確定時時休息。
- 聽力受損。
- 吸入使用工具時產生的粉塵引起的健康危害（譬如：在木材上使用時，尤其是樺木、山毛櫸和中密度纖維板（MDF））。

工具上的標籤

本工具上具有以下圖示與日期代碼：

	警告！為降低傷害風險，請用戶在使用前閱讀使用手冊。		
	佩戴安全眼鏡或護目鏡。		
	請佩戴聽力保護器。		
	佩戴防塵口罩。		
V	伏特		直流電
A	安培	n_0	空載轉速
Hz	赫茲		II級構造
W	瓦特		接地端子
min	分鐘		安全警示符號
	交流電	/min.	每分鐘轉速

日期碼的位置

包含製造年份的日期，打印在工具外殼上。

示例：

2020 XX JN

製造年份 週數 號碼

針對電池和充電器的額外安全說明

電池

- 不得以任何理由嘗試拆開電池組。
- 請勿讓電池暴露在水中。
- 請勿將電池暴露在高溫環境中。
- 請勿存放在溫度超過40°C的環境中。
- 僅在溫度10°C到40°C之間的環境中充電。
- 僅用隨工具一同提供的充電器充電。
- 在處理電池時，請遵循“保護環境”部分的說明進行操作。

- 請勿通過針刺或撞擊來破壞電池組/改變電池組的外形，因為這存在致人受傷和造成火災的風險。
- 請勿為受損電池充電。
- 在極端條件下，可能會出現電池漏液的情況。如果發現電池上有液體，請用布小心擦去液體。避免皮膚接觸。
- 萬一液體接觸到了皮膚或眼睛，請按以下說明進行操作。



警告! 電池液可能會導致人員受傷或財產受損。如果接觸皮膚，請立即用水沖洗。如果皮膚發紅、疼痛或發炎，請立即就醫。如果接觸眼睛，請立即用清水沖洗並儘快就醫。

充電器

您的充電器適合在特定電壓下使用。務必檢查電源電壓與充電器銘牌上的額定電壓相匹配。



警告! 不得試圖用普通電源插頭來替代充電器單元。

- 僅用您的充電器為隨工具一同提供的電池充電。其它電池可能會引起爆裂，並導致人身傷害和損害。
- 不得試圖為不可充電的電池充電。
- 如果電源線受損，必須由製造商或授權服務中心負責更換，避免造成危險。
- 應立即更換有缺陷的電線。
- 請勿讓充電器接觸到水。
- 請勿拆開充電器。
- 在充電時，必須將電器/工具/電池放置在通風良好的區域。



本工具僅供室內使用。

電氣安全



您的充電器是雙層絕緣；因此無需接電線。請務必檢查電源電壓是否和銘牌上的電壓一致。

如果電線損壞，必須由產商或授權STANLEY FATMAX服務中心負責更換，避免出現危險。

功能部件

本工具包括以下部分或全部功能部件。

1. “開/關”開關
2. 前進/後退選擇器
3. 鑽孔模式選擇器
4. 深度尺
5. 工具支架
6. 側手柄
7. 電池

組裝

使用

警告! 讓工具按照自己的節奏運行。請勿超載。

為電池充電 (圖A)

在首次使用前，以及在電池不能提供順利完成工作所需的電力時，需要為電池充電。電池在充電時可能會發熱；這是正常現象，並非出現問題。

警告! 請勿在溫度低於10°C或高於40°C的環境中為電池充電。建議充電溫度為：約24°C。

注意: 如果電池溫度低於10°C或高於40°C，則充電器不會為電池充電。

應將電池留在充電器中，當電池溫度回升或冷卻後，充電器將自動為電池充電。

注意: 為確保實現最高性能，最大限度地延長鋰離子電池的使用壽命，請在初次使用前，先為電池組充滿電量。

- 將充電器 (8) 插入適當的插座中，然後再插入電池組 (7)。
- 綠色充電指示燈 (8a) 會持續閃爍，表示充電已經開始。
- 綠色充電指示燈 (8a) 持續常亮，表示充電完成。電池組 (7) 電量已充滿，可以取出使用，也可以將其留在充電器內 (8)。
- 在電池用完電量後，建議馬上充電，鋰電池請勿過度放電，電力過度耗竭會導致鋰電池損壞。如果將電量耗盡的電池存放起來，將會極大縮短電池的壽命。
- 請將電池從機身卸下分開存放，若長時間未使用電池(1年以上)，請每6個月為電池充電一次，以確保電池壽命。
- 當主機突然停止動作，或無法輕鬆完成以往的作業量時，請馬上充電。

充電器的LED模式

	充電中: 綠色LED間歇亮起	
	電量已充滿 綠色LED常亮	
	熱/冷電池組延遲: 綠色LED間歇亮起 紅色LED常亮	

注意: 此兼容充電器不能為故障的電池組充電。充電器指示燈不亮時表示電池組有故障。

注意: 這也可能意味著充電器有故障。如果充電器提示存在故障，請將充電器和電池組送到授權的服務中心進行測試。

將電池留在充電器中。

可以讓充電器和電池組始終保持聯通，同時LED會常亮。充電器將讓電池組維持電量剛被充滿的狀態。

熱/冷電池組延遲

當充電器檢測到電池過熱或過冷，它就會自動開啟熱/冷電池組延遲，綠色LED (8a) 將會閃爍，同時紅色LED (8b) 將常亮，充電將會暫停，直到電池恢復到適當溫度為止。然後，充電器將自動切換到電池組充電模式。該特色功能可以最大程度地延長電池組的使用壽命。

電池電量狀態指示燈 (圖B)

電池組含一個電量狀態指示燈，能夠快速確定電池壽命的情況，如圖B所示。按下電量狀態按鈕 (7a)，您就能輕鬆看到剩餘電量，如圖B所示。

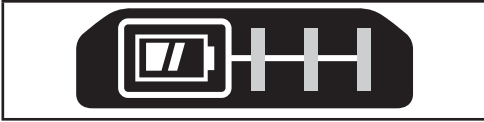

插入或取出工具上的電池組

警告! 先確保已按下鎖止按鈕，防止開關啟動，然後再拆除或安裝電池。

如需安裝電池組 (圖C)

- 將電池組插入工具，直至聽見嗒嗒聲為止，如圖C所示。確保電池組已被牢固安裝並鎖定到位。

如需拆除電池組 (圖D)

- 按下電池釋放按鈕 (7b)，如圖D所示，並將電池組從工具中拉出。

安裝側手柄 (圖E)

- 如圖所示，逆時針轉動握柄，直到您可以如圖所示，將側手柄 (6) 滑動到工具正面。
- 轉動側手柄，使其到達理想位置。
- 順時針轉動握柄，擰緊側手柄。

安裝和設定深度尺 (圖E)

- 按下按鈕 (6b)。
- 將深度尺 (4) 如圖所示插入到安裝孔 (6a) 中。
- 將深度尺 (4) 放置在理想位置。最大鑽孔深度等於鑽頭尖端與深度尺前端之間的距離。
- 鬆開按鈕 (6b)。

安裝附件 (圖F)

- 清潔並潤滑附件的長柄 (9)。
- 拉回套筒 (5a) 並將長柄插入工具支架 (5)
- 向下推送附件並輕輕轉動，直至附件裝入槽中。
- 拉動附件，看其是否已被鎖定。錘鑽功能要求附件在被鎖定在工具支架上時，還能進行數釐米的軸向移動。
- 如需拆除附件，拉回套筒 (5a) 並拉出附件。

警告! 先檢查佈線和管道的位置，然後再在牆面、地板或天花板上鑽孔。

警告! 當工具處於鑽孔模式時，請勿進行擊擊。

選擇操作模式 (圖G)

該工具可在三種操作模式下使用。

- 如需使用操作模式選擇器 (3)，請推動解鎖按鈕。
- 按照符號的指示，將選擇器轉動到所需位置。

向前/向後行動 (圖H)

- 移動選擇器 (2) 來指示您所需的方向。

開啟和關閉 (圖I)

- 按下開關 (1)，打開工具。
- 鬆開開關 (1)，打開工具。

務必按照圖J所示握持工具。

鑽孔

- 若要在鋼材、木材和塑料上鑽孔 (只有結合適配器才能做到，適配器未隨產品提供)，以及擰緊螺絲，請將操作模式選擇器 (3) 移到  位置。

錘鑽

- 若要在磚石結構和混凝土上進行錘鑽，請將操作模式選擇器 (3) 移到  位置。工具在錘鑽時應平穩運行，不應出現彈跳情況。如有必要，請提升速度。

錘擊

- 若要在帶有主軸鎖的情況下進行錘擊，或進行輕型擊擊和削邊，請將操作模式選擇器 (3) 移到  位置。
- 若要将錘鑽模式切換到擊擊模式，請將鑿子轉到理想位置。如果在切換模式時感到阻力，請輕輕轉動鑿子，與主軸鎖接合。

配件

警告! 除了由STANLEY提供的配件外，其他附件均未接受過本產品的測試，因此與該工具搭配使用這些配件可能會導致風險。為降低人身傷害風險，本產品只可使用STANLEY推薦的配件。

維護

您的STANLEY FATMAX有線/無線設備/工具只需簡單保養，即可長期使用。如需持續獲得令人滿意的工作效果，需要進行合適的工具維護和定期清潔。

警告! 在對有線/無線設備/工具進行任何保養前：

- 關閉並切斷設備/工具的電源。
- 用軟刷或幹布定期清潔您工具和充電器的通風槽。
- 定期使用濕布清潔電機外殼。請勿使用任何研磨性或溶劑型清潔劑。
- 定期打開卡盤並輕拍，清除內部灰塵。(如安裝)

保護環境



分類回收由此符號標記的產品和電池不得與普通家庭垃圾一起處理。

產品和電池組合可恢復或回收的材料，從而降低對原材料的需求。請根據當地規定回收電子產品和電池。更多信息，請訪問 www.2helpU.com。

技術參數

		SBH900
輸入電壓	V_{DC}	18V (20V MAX)
空載轉速	min^{-1}	0 - 1 500
空載打擊次數/分	bpm	0 - 5 500
單次衝擊能量 (EPTA 05/2009)	J	2.0
最大單次衝擊能量	J	2.3
重量	kg	2.3
最大鑽孔容量		
混凝土	mm	22
鋼材	mm	13
木材	mm	30

		SB204
電壓	V_{DC}	18V (20V MAX)
容量	Ah	4.0
類型		Li-Ion

		SC200
輸入電壓	V_{DC}	110
輸出電壓	V_{DC}	18V (20V MAX)
電流	A	2

維修信息

STANLEY FATMAX提供完整的公司隸屬和授權的維修點網絡。所有STANLEY FATMAX服務中心均擁有經過訓練的人員，為您提供高效可靠的電動工具服務。如需瞭解有關我們授權維修中心的更多信息，而且如需獲得技術建議、維修或原廠更換部件，請聯繫距離您最近的STANLEY FATMAX，或訪問我們的網站

www.stanleytools.com。

總經銷商：永安實業股份有限公司
地址：新北市三重區新北大道二段137號
電話：02-2999-4633

進口/委製廠商：新加坡商百得電動工具(股)公司台灣分公司
地址：台北市士林區德行西路33號2樓
電話：02-2834-1741

용도

STANLEY FATMAX SBH900 로타리 헤머 드릴은 석재 드릴링 및 가벼운 치출 링용으로 설계되었으며 SDS 어댑터(별매)를 사용하여 목재, 금속 및 플라스틱 드릴링에도 사용할 수 있습니다. 이 공구는 전문가 및 개인, 비전문 사용자를 위한 것입니다.

안전 지침

일반 안전 경고



경고: 이 전동 공구와 함께 제공되는 모든 안전 경고와 지시사항, 설명 및 사양을 읽으십시오.
아래 설명한 모든 지시 사항을 따르지 않으면 감전, 화재 및/또는 심각한 부상을 초래할 수 있습니다.

항후 참고할 수 있도록 모든 경고 및 지시 사항을 보관해두십시오. 경고에서 사용된 "전동 공구"라는 용어는 주 공급 전원에 의해 전기가 공급되는(유선) 전동 공구 또는 충전식(무선) 전동 공구를 의미합니다.

1. 작업장 안전

- 작업장을 항상 청결하고 밝게 유지하십시오.** 혼잡하거나 어두운 작업장에서는 사고가 발생하기 쉽습니다.
- 가연성 액체, 가스 또는 먼지 등이 있는 폭발성 대기에서 전동 공구를 사용하지 마십시오.** 전동 공구에서 먼지나 가스를 발화시킬 수 있는 불꽃이 튀 수 있습니다.
- 전동 공구로 작업하는 동안에는 어린이와 주변 사람들이 작업 영역에 가까이 들어오지 못하도록 하십시오.** 주변이 산만해져 통제력을 잃을 수 있습니다.

2. 전기 안전

- 동공구의 플러그와 콘센트와 형식이 일치해야 하며, 플러그를 어떤 형태로든 개조하지 마십시오.** 또한 접지된 전동공구에 다른 어댑터 플러그를 사용하지 마십시오. 개조되지 않은 플러그 및 형식이 일치하는 콘센트를 사용하면 감전 위험이 줄어듭니다.
- 파이프 판, 라디에이터, 렌치, 냉장고 등의 접지 표면에 물이 닿지 않도록 하십시오.** 물에 닿을 경우 감전이 될 위험이 높아집니다.
- 전동 공구를 비 또는 습한 환경에 노출하지 않도록 주의하십시오.** 전동 공구에 물이 들어가면 감전 위험이 높아집니다.
- 코드를 함부로 다루지 마십시오.** 코드를 사용하여 전동공구를 운반하거나, 코드를 과도하게 잡아당겨서 플러그를 뽑지 않도록 주의하십시오. 전열코드가 열기 또는 오일과 접촉되는 것을 피하고, 날카로운 모서리 또는 기기의 기동 부위에 닿지 않도록 주의 하십시오. 코드가 손상되거나 얽혀 있으면 감전 위험이 높아집니다.
- 전동 공구를 실외에서 사용할 때는 실외 사용에 적합한 연장 코드를 사용하십시오.** 실외 사용에 적합한 코드를 사용하면 감전 위험이 줄어듭니다.
- 전동공구를 습한 공간에서 사용할 경우, 반드시 누전 차단기를 사용하십시오.** 누전 차단기(RCD)를 사용하면 감전의 위험이 줄어듭니다. RCD를 사용하면 감전 위험이 줄어듭니다.

3. 신체 안전 사항

- 전동 공구로 작업할 때는 방심하지 말고 작업에 주의하면서 상식에 따르십시오.** 피곤한 상태이거나 약물, 술, 치료제를 복용한 상태에서는 전동 공구를 사용하지 마십시오. 전동 공구를 사용하다 잠깐만 한 눈을 팔아도 심각한 부상을 당할 수 있습니다.
- 신체 보호 장비를 착용하십시오.** 항상 보안경을 착용하십시오. 적합한 상황에서 방진 마스크, 미끄럼 방지 안전화, 안전모 또는 청력 보호 기구 등의 보호 장비를 사용하면 신체 부상 위험이 줄어듭니다.
- 의도하지 않은 장비 가동 방지.** 전원 및/또는 배터리 팩에 연결한 상태로 공구를 선택 또는 운반할 때는 사전에 스위치가 꺼짐 위치에 있는지 반드시 확인하십시오. 스위치가 꺼짐 위치에 있는 상태에서 스위치에 손가락이 닿은 상태로 전동 공구를 운반하거나 전동 공구에 전원을 공급하면 사고가 발생합니다.
- 전동 공구를 켜기 전에 모든 조정 키 또는 렌치를 제거하십시오.** 전동 공구의 회전 부품에 렌치나 키가 부착되어 있으면 부상을 당할 수 있습니다.
- 무리하게 팔을 뻗지 마십시오.** 항상 올바른 자세로 서서 균형을 유지하십시오. 안정된 자세로 작업을 할 경우 전동 공구를 안전하게 사용할 수 있습니다.
- 절한 의복을 착용하십시오.** 헐렁한 옷이나 장신구를 착용하지 마십시오. 머리카락과 옷이 움직이는 부품에 닿지 않도록 유의하십시오. 헐렁한 옷, 장신구 또는 긴 머리가 움직이는 부품에 걸 수 있습니다.
- 먼지 배출 및 집진 시설 연결을 위한 장치가 제공된 경우, 이를 장치가 연결되어 적절히 사용되고 있는지 반드시 확인하십시오.** 집진 장치를 사용하면 먼지와 관련된 위험을 줄일 수 있습니다.
- 장치를 자주 사용함으로써 생긴 익숙함으로 인해 현실에 안주하거나 공구 안전 원칙을 무시하지 않도록 하십시오.** 부주의한 작동은 순식간에 심각한 부상을 야기할 수 있습니다.

4. 전동 공구 사용 및 관리

- 전동 공구에 무리한 힘을 가하지 마십시오.** 해당 용도에 맞는 올바른 전동 공구를 사용하십시오. 올바른 전동 공구를 사용해야 설계된 속도로 작업을 더욱 안전하고 정확하게 수행할 수 있습니다.
- 꺼지지 않거나 꺼지지 않는 경우 전동 공구를 사용하지 마십시오.** 스위치로 제어되지 않는 전동 공구는 위험하므로 수리해야 합니다.
- 전동 공구를 조정하거나 액세스리를 변경하거나 보관하기 전에 전동 공구에서 분리되는 경우 전원에서 플러그를 뽑거나 또는 배터리 팩을 분리하십시오.** 이러한 예방적 안전 조치를 따라야 전동 공구가 갑자기 작동할 위험이 줄어듭니다.
- 사용하지 않는 전동 공구는 어린이의 손이 닿지 않는 곳에 보관하고, 전동 공구나 본 지시 사항에 익숙하지 않은 사람이 전동 공구를 절대 사용하지 못하게 하십시오.** 전동 공구는 훈련을 받지 않은 사용자가 다루면 위험합니다.
- 전동 공구 및 액세스리 유지 보수.** 움직이는 부품의 잘못된 정렬이나 바인딩, 부품 파손 및 기타 전동 공구의 작동에 영향을 미칠 수 있는 기타 모든 상태를 확인하십시오. 손상된

부분이 있는 경우 사용하기 전에 전동 공구를 수리하십시오. 많은 사고는 전동 공구를 제대로 유지 보수하지 않아 발생합니다.

- f. 공구를 깨끗한 상태로 유지하십시오. 절삭 가장자리를 예리하게 잘 유지하면 절삭기를 사용할 때 바이딩이 적고 다루기가 용이합니다.
- g. 작업 환경과 수행할 작업을 고려하여, 본 지시 사항에 따라 전동 공구, 액세서리 및 톨 비트 등을 사용하십시오. 본 사용 설명서의 내용과 다른 용도로 전동 공구를 사용하면 위험한 상황이 발생할 수 있습니다.
- h. 핸들과 잡는 표면은 건조하고 깨끗한 상태를 유지하고 오일/기름이 묻지 않도록 하십시오. 미끄러운 핸들과 잡는 면은 예기치 못한 상황에서 안전한 취급과 공구 관리를 보장하지 않습니다.

5. 배터리 공구 사용 및 주의 사항

- a. 다시 충전할 때는 제조업체에서 지정한 충전기만 사용하십시오. 하나의 배터리 팩 유형에 적합한 충전기를 다른 배터리 팩과 함께 사용할 경우 화재의 위험이 있습니다.
- b. 전동 공구를 사용할 때는 구체적으로 지정되어 있는 배터리 팩만 사용하십시오. 다른 배터리 팩을 사용하면 부상을 입거나 화재의 위험이 있습니다.
- c. 배터리 팩을 사용하지 않을 때에는 클립, 동전, 키, 못, 나사 등의 금속 물체나, 단자 간에 연결할 수 있는 작은 금속 물체가 닿지 않도록 멀리 두십시오. 배터리 단자가 단락되면 화상을 입거나 화재의 위험이 있습니다.
- d. 배터리를 과다 사용하면 액체가 배터리에서 흘러 나올 수 있으므로, 접촉을 피하십시오. 실수로 접촉한 경우에는 물로 씻으십시오. 액체가 눈에 들어간 경우 치료를 받으십시오. 배터리에서 나온 액체는 통증을 유발하거나 화상을 입힐 수 있습니다.
- e. 손상되거나 변경된 배터리 팩 또는 공구를 사용하지 마십시오. 손상되거나 개조된 배터리는 예측할 수 없는 작용을 보여, 화재, 폭발 또는 부상 위험을 야기할 수 있습니다.
- f. 배터리 팩 또는 공구를 불이나 130 °C 가 넘는 온도에 노출하지 마십시오.
- g. 따르고 배터리 팩 또는 공구를 설명서에 지정된 범위 밖의 온도에서 충전하지 마십시오. 적절하지 않게 충전하거나 지정된 범위 밖의 온도에서 충전하면 배터리가 손상되어 화재 위험이 증가될 수 있습니다.

6. 정비

- a. 자격을 갖춘 기술자가 동일 교체 부품을 사용하여 정비 작업을 수행해야 합니다. 그래야 전동 공구의 안전이 보장됩니다.
- b. 손상된 배터리 팩을 정비하지 마십시오. 배터리 팩은 제조업체 또는 공인 서비스 공급업체를 통해서만 점검을 받아야 합니다.

추가 전동 공구 안전 경고

- ◆ 귀마개를 착용하십시오. 소음에 노출되면 청력이 손상될 수 있습니다.
- ◆ 공구와 함께 제공된 보조 핸들을 사용하십시오. 통제력을 상실하면 부상을 입을 수 있습니다.

- ◆ 절단 부속품이 숨겨진 배선이나 자체 코드에 닿을 수 있는 작업을 수행할 때는 절연 그림 표면으로 전동 공구를 잡으십시오. "실제"와이어에 접촉하는 절단 액세서리는 전동 공구의 금속 부분이 "실제"로 노출되어 작업자에게 감전될 수 있습니다.
- ◆ 회전 모드에서 끌 액세서리를 사용하지 마십시오. 액세서리는 재료에 묶여 드릴을 회전합니다.
- ◆ 클램프 또는 바이스를 사용하여 공작물을 안정적인 플랫폼에 고정하고 지지하십시오. 공작물을 손으로 잡거나 몸에 대면 불안정하게되어 제어력을 잃을 수 있습니다.
- ◆ 벽, 바닥 또는 천장에 구멍을 뚫기 전에 배선 및 파이프의 위치를 확인하십시오.
- ◆ 드릴 직후 드릴 비트는 뜨거울 수 있으므로 만지지 마십시오.
- ◆ 이 공구는 안전을 책임지는 사람이 기기 사용에 대해 감독하거나 지시하지 않는 한 신체적, 감각적 또는 정신적 능력이 약하거나 경험과 지식이 부족한 사람(어린이 포함)이 사용하도록 설계되지 않았습니다. 어린이가 기기를 가지고 놀지 않도록 감독해야 합니다.
- ◆ 사용 목적은 이 사용 설명서에 설명되어 있습니다. 이 사용 설명서에서 권장하는 것 이외의 액세서리나 부속물을 사용하거나 이 공구로 작업을 수행하면 부상 및/또는 재산 피해의 위험이 있습니다.
- ◆ 작업 중에 먼지 나 날아다니는 입자가 발생할 수 있는 경우에는 항상 안전 마스크 나 방진 마스크를 사용하십시오.

타인의 안전

- ◆ 이 기기는 안전을 책임지는 사람이 기기 사용에 대해 감독하거나 지시하지 않는 한 신체적, 감각적 또는 정신적 능력이 약하거나 경험과 지식이 부족한 사람(어린이 포함)이 사용하도록 설계되지 않았습니다.
- ◆ 어린이가 기기를 가지고 놀지 않도록 감독해야 합니다.

모든 작업에 대한 안전 지침

- 임팩트 드릴링시 귀마개를 착용하십시오. 소음에 노출되면 청력이 손상될 수 있습니다.
- 절단 액세서리 또는 패스너가 숨겨진 배선에 접촉할 수 있는 작업을 수행할 때는 절연 그림 표면으로 전동 공구를 잡으십시오. 절단 액세서리 또는 "전기"를 통하는 "와이어"와 접촉하는 패스너는 전동 공구의 노출 된 금속 부품을 "통전"시켜 작업자가 감전될 수 있습니다.

기타 발생 가능한 위험

기기를 사용할 때 동봉된 안전 경고에 포함되어 있지 않은 기타 발생 가능한 위험들이 발생할 수 있습니다. 이러한 위험은 오용, 장시간 사용 등으로 인해 발생할 수 있습니다. 관련된 안전 규정을 준수하고 안전 장치를 사용한다고 해도 어떤 위험들은 피하지 못할 수도 있습니다. 이러한 위험으로는 다음과 같은 것들이 있습니다.

- 회전 부품이나 작동 부품을 먼저 발생하는 부상.
- 부품, 톨날 또는 액세서리 변경으로 인한 부상.
- 장시간에 걸친 기기 사용으로 인한 부상. 어떤 기기이든 장시간에 걸쳐 사용할 때는 반드시 정기적인 휴식을 취하십시오.
- 청력 손상.

- 기기 사용 중에 발생하는 먼지를 호흡하여 유발되는 건강 위해성 (예: 목재, 특히 오크, 너도밤나무 및 MDF 가공 작업)

공구 라벨

공구에 장착된 라벨에 다음 기호가 사용됩니다.

	경고! 부상 위험을 줄이려면 사용자는 사용 전에 사용 설명서를 주의 깊게 읽어야 합니다.		
	항상 보호 안경 또는 고글을 착용하십시오.		
	귀 보호 장구를 착용하십시오.		
	방진 마스크를 착용하십시오.		
V	볼트		직류
A	암페어	η_0	평가 속도
Hz	헤르츠		클래스 II 건설 산업용
W	와트		접지 단차
min	분		안전 경고 기호
	교류 전류	/min.	분당 회전 또는 왕복 수

데이터 코드 위치

날짜 코드에는 제조년도도 포함되어 케이스에 인쇄되어 있습니다. 예:

2020 XX JN
제조년도

배터리 및 충전기에 대한 추가 안전 지침

배터리

- 어떤 이유로든 열지 마십시오.
- 배터리를 물에 노출시키지 마십시오.
- 배터리를 열에 노출시키지 마십시오.
- 온도가 40 °C를 초과할 수 있는 장소에 보관하지 마십시오.
- 주변 온도가 10 °C ~ 40 °C 인 경우에만 충전하십시오.
- 공구와 함께 제공된 충전기 만 사용하여 충전하십시오.
- 배터리를 폐기할 때는 "환경 보호"색선의 지침을 따르십시오.
- 펄크 나 충격으로 배터리 팩을 손상 / 변형하지 마십시오. 부상 및 화재의 위험이 있습니다.
- 손상된 배터리를 충전하지 마십시오.
- 극한 조건에서는 배터리 누수가 발생할 수 있습니다. 배터리에 액체가 묻어 있으면 천을 사용하여 조심스럽게 액체를 닦아내십시오. 피부 접촉을 피하십시오.

피부 나 눈에 들어갔을 경우 아래의 지시 사항을 따르십시오.



경고: 배터리 액은 부상을 입거나 재산 피해를 입힐 수 있습니다. 피부에 닿은 경우 즉시 물로 행구십시오. 발적, 통증 또는 자극이 발생하면 의사의 진료를 받으십시오. 눈에 들어갔을 경우 즉시 깨끗한 물로 행구고 의사의 진료를 받으십시오.

충전기

충전기는 특정 전압에 맞게 설계되었습니다. 주전원 전압이 명판의 전압과 일치하는지 항상 확인하십시오



경고: 충전기를 일반 전원 플러그로 교체하지 마십시오.

- STANLEY FATMAX 충전기는 제공된 도구로 배터리를 충전하는 데만 사용하십시오. 다른 배터리는 파열되어 부상을 입거나 손상될 수 있습니다.
- 비 충전식 배터리를 충전하지 마십시오.
- 전원 코드가 손상된 경우 위험을 방지하기 위해 제조업체 또는 공인 서비스 센터에서 교체해야 합니다.
- 결함이 있는 코드는 즉시 교체하십시오.
- 충전기를 물에 노출시키지 마십시오.
- 충전기를 열지 마십시오.
- 충전기를 조사하지 마십시오.
- 기기 / 공구 / 배터리는 충전시 통풍이 잘되는 곳에 두어야 합니다.



충전기는 실내 전용입니다.

전기 안전



충전기는 특정 전압에 맞게 설계되었습니다. 전원 전압이 명판의 전압과 일치하는지 항상 확인하십시오. 충전기를 일반 전원 플러그로 교체하지 마십시오.

전원 코드가 손상된 경우 위험을 피하기 위해 제조업체 또는 공인 된 STANLEY FATMAX 서비스 센터에서 교체해야 합니다.

기능

본 기기에는 다음 기능들 중 일부 또는 모두가 포함되어 있습니다

1. On/Off 스위치
2. 정 회전 / 역 회전 레버
3. 모드 변환 레버
4. 깊이 스톱퍼
5. 비트 홀더
6. 사이드 핸들
7. 배터리

어셈블리

사용

경고! 공구가 자체 속도로 작동하도록하십시오. 과부하하지 마십시오.

배터리 충전 (SBH900B 용 배터리 없음, SBH900M1K 용 배터리 1 개, SBH900M2K 용 배터리 2 개) (그림 A)

배터리는 처음 사용하기 전과 이전에 쉽게 수행했던 작업에서 충분한 전력을 공급하지 못할 때마다 충전해야 합니다. 충전하는 동안 배터리가 따뜻해질 수 있습니다. 이것은 정상적인 현상이며 문제를 나타내는 것이 아닙니다.

경고! 주변 온도가 10 °C 이하 또는 40 °C 이상인 장소에서는 배터리를 충전하지 마십시오. 권장 충전 온도 : 약 24 °C.

참고: 배터리 온도가 약 10 °C 이하이거나 40 °C 이상이면 충전기가 배터리를 충전하지 않습니다.

배터리는 충전기에 그대로 두어야 하며 셀 온도가 예열되거나 냉각되면 충전기가 자동으로 충전되기 시작합니다.

참고: 리튬 이온 배터리 팩의 최대 성능과 수명을 보장하려면 처음 사용하기 전에 배터리 팩을 완전히 충전하십시오.

- ◆ 배터리 팩 (8)을 삽입하기 전에 충전기 (7)를 적절한 콘센트에 꽂으십시오.
- ◆ 녹색 충전 표시등 (8a)이 계속 깜박이면 충전 프로세스가 시작되었음을 나타냅니다.
- ◆ 충전이 완료되면 녹색 충전 표시등 (8a)이 계속 켜져 있습니다. 배터리 팩 (7)은 완전히 충전되었으며 이때 분리하여 사용하거나 충전기 (8)에 그대로 둘 수 있습니다.
- ◆ 방전 된 배터리는 1 주일 이내에 충전하십시오. 방전 된 상태로 보관하면 배터리 수명이 크게 줄어듭니다.

충전기 LED 모드

	충전중 녹색 등이 깜빡임	
	완충 녹색 등이 켜져있음	
	너무 뜨겁거나 차가워서 충전이 안됨 녹색 등이 깜빡이고 빨간 등이 켜져있음	

참고: 호환되는 충전기는 결함이 있는 배터리 팩을 충전하지 않습니다. 충전기는 점등되 지 않으므로서 배터리 팩에 결함이 있음을 나타냅니다.

참고: 이것은 또한 충전기 문제를 의미할 수도 있습니다. 충전기에 문제가 있는 것으로 나타나면 충전기와 배터리 팩을 가지고 공인 서비스 센터에서 테스트를 받으십시오.

충전기에 배터리 보관

충전기와 배터리 팩은 LED 표시등이 점등된 상태로 연결되어 있을 수 있습니다. 충전기는 배터리 팩을 완전히 충전 된 상태로 유지합니다.

핫 / 콜드 팩 딜레이

충전기가 배터리가 너무 뜨겁거나 너무 차가움을 감지하면 자동으로 핫 / 콜드 팩 딜레이를 시작하고 녹색 LED (8a) 표시등이 간헐적으로 깜박이고 빨간색 LED (8b) 표시등이 계속 켜져 있습니다. 그러면 충전기가 자동으로 팩 충전 모드로 전환됩니다. 이 기능은 최대 배터리 수명을 보장합니다.

배터리 충전 상태 표시기 (그림 B)

배터리에는 그림 B와 같이 배터리 수명 범위를 빠르게 확인할 수 있는 충전 상태 표시기가 포함되어 있습니다. 충전 상태 버튼(7a)을 누르면 그림 B와 같이 배터리 잔량을 쉽게 확인할 수 있습니다.

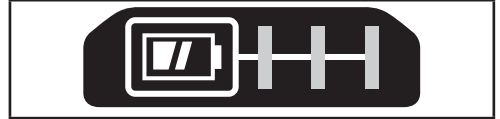

공구에서 배터리 팩 설치 및 제거

경고! 배터리를 제거하거나 설치하기 전에 스위치 작동을 방지하기 위해 잠금 해제 버튼이 잠겨 있는지 확인하십시오.

배터리 팩을 설치하려면 (SBH900B 용 배터리 없음, SBH900M1K 용 배터리 1 개, SBH900M2K 용 배터리 2 개) (그림 C)

- ◆ 그림 C와 같이 딸깍 소리가 날 때까지 배터리 팩을 공구에 단단히 삽입하십시오. 배터리 팩이 완전히 장착되고 제자리에 완전히 고정되었는지 확인하십시오.

배터리 팩을 제거하려면 (그림 D)

- ◆ 그림 D와 같이 배터리 해제 버튼(7b)을 누르고 배터리 팩을 공구에서 빼냅니다.

사이드 핸들 장착 (그림 E)

- ◆ 그림과 같이 사이드 핸들(6)을 공구 앞쪽으로 밀 수 있을 때까지 그림을 시계 반대 방향으로 돌립니다.
- ◆ 사이드 핸들을 원하는 위치로 돌립니다.
- ◆ 그림을 시계 방향으로 돌려 사이드 핸들을 조입니다.

깊이 스토퍼 장착 및 설정 (그림 E)

- ◆ 버튼(6b)을 누릅니다.
- ◆ 그림과 같이 깊이 스토퍼(4)를 장착 구멍(6a)에 삽입합니다.
- ◆ 깊이 스토퍼(4)를 원하는 위치로 설정합니다. 최대 드릴링 깊이는 드릴 비트의 끝과 깊이 스토퍼의 앞 끝 사이의 거리와 같습니다.
- ◆ 버튼(6b)을 놓습니다.

액세서리 장착 (그림 F)

- ◆ 액세서리의 생크(9)를 청소하고 그리스를 바릅니다.
- ◆ 비트를 비트홀더 넣고, 제자리에 잠길 때까지 누르면서 돌립니다. 비트가 견고하게 고정됩니다.
- ◆ 액세서리를 당겨 제대로 잠겼는지 확인합니다. 해머링 기능을 사용하려면 비트 홀더에 고정 된 상태에서 액세서리가 축 방향으로 수 센티미터 움직일 수 있어야 합니다.
- ◆ 액세서리를 제거하려면 슬리브(5a)를 뒤로 당기고 액세서리를 빼내십시오.

경고! 벽, 바닥 또는 천장에 구멍을 뚫기 전에 배선 및 파이프의 위치를 확인하십시오.

경고! 공구가 드릴링 모드에 있을 때는 끈을 사용하지 마십시오.

작동 모드 선택 (그림 G)

이 공구는 세 가지 작동 모드에서 사용할 수 있습니다.

- ◆ 작동 모드 모드 변환레버(3)를 작동하려면 잠금 해제 버튼을 누릅니다.
- ◆ 기호로 표시된대로 모드 변환레버를 필요한 위치로 돌립니다.

정 회전 / 역 회전 동작 (그림 H)

- ◆ 정회전/ 역회전 레버(2)를 움직여 필요한 방향을 표시합니다.

정,역 회전 변환레버 (그림 I)

- ◆ 공구를 켜려면 커기 / 끄기 스위치(1)를 누르십시오.
- ◆ 공구를 끄려면 커기 / 끄기 스위치를 놓습니다.

항상 그림 J와 같이 공구를 잡으십시오.

드릴링

- ◆ 강철, 목재 및 플라스틱 드릴링(어댑터로만 가능, 제공되지 않음) 및 스크루 드라이빙의 경우 모드 변환 레버 (3)를  위치로 설정합니다.

해머 드릴링

- ◆ 석조 및 콘크리트에서 해머 드릴링을 하려면 모드 변환 레버 (3)를  위치로 설정하십시오. 망치질할 때 공구가 튀어나오면 안됩니다. 원활하게 작동해야 합니다. 필요한 경우 속도를 높입니다.

망치질

- ◆ 스프링 잠금을 사용한 해머링과 가벼운 치출링 및 치핑의 경우 모드 변환 레버 (3)를  위치로 설정합니다.
- ◆ 해머 드릴링에서 치출링으로 변경할 때는 끈을 원하는 위치로 돌립니다. 모드 변경 중에 저항이 느껴지면 끈을 약간 돌려 스프링 잠금을 맞춥니다.

유지 보수

STANLEY FATMAX 공구는 최소한의 유지 보수로 장기간 작동하도록 설계되었습니다. 만족스러운 연속 작동은 적절한 공구 관리와 정기적인 청소에 따라 그 성능이 달라질 수 있습니다

경고! 공구에 대한 유지 관리를 수행하기 전에 공구에서 배터리를 제거하십시오.

- ◆ 스위치를 끄고 기기 / 공구의 플러그를 뽑습니다.
- ◆ 제품 / 공구 / 충전기의 환기 슬롯을 부드러운 솔이나 마른 천으로 정기적으로 청소하십시오.
- ◆ 젖은 천을 사용하여 모터 하우징을 정기적으로 청소하고 연마제나 솔벤트 기반 세제를 사용하지 마십시오
- ◆ 칩을 정기적으로 열고 두드려 내부의 먼지를 제거하십시오.

환경 보호



분리 수거. 이 기호가 표시된 제품과 배터리를 일반 가정용 쓰레기와 함께 처리하면 안됩니다.

제품과 배터리에는 재활용되거나 재사용되고 고철 자원에 대한 수요를 줄일 수 있는 자재가 포함되어 있습니다. 지역 규정에 따라 전기 제품을 재활용하십시오. 자세한 내용은 www.2helpU.com에서 찾아볼 수 있습니다.

기술 데이터

		SBH900
입력 전압	V _{DC}	18V (20V MAX)
무부하 속도	min ⁻¹	0 - 1 500
분당 무부하 타격수	bpm	0 - 5 500
단일 충격 에너지(EPTA 05/2009)	J	2.0
최대 단일 충격 에너지	J	2.3
무게	kg	2.3
최대 드릴링 용량		
콘크리트	mm	22
강철	mm	13
목재	mm	30

		SB201	SB202	SB204	SB206
전압	V _{DC}	18V (20V MAX)	18V (20V MAX)	18V (20V MAX)	18V (20V MAX)
용량	Ah	1.5	2.0	4.0	6.0
유형		Li-Ion	Li-Ion	Li-Ion	Li-Ion

		SC125	SC200	SC400 SC401
입력 전압	V _{DC}	220-240	220-240	220-240
출력 전압	V _{DC}	18V (20V MAX)	18V (20V MAX)	18V (20V MAX)
전류	A	1.25	2	4

서비스 정보

STANLEY는 고객들에게 가장 효율적이고 신뢰할 수 있는 서비스를 제공하기 위하여 훈련된 직원들로 센터를 구성하고 있습니다. 사용자의 안전 및 제품의 신뢰성을 보장하기 위하여 제품의 정비, 유지 보수 및 수리는 반드시 공인된 서비스센터에서 수행 해야 합니다. 자력이 없는 곳으로부터 받은 제품의 정비 및 수리는 사용자의 부상 위험 및 불이익을 초래할 수 있습니다. 당사의 공인 서비스 센터에 대한 자세한 정보와 기술 상담, 수리 또는 정품 교체 부품이 필요한 경우 가까운 STANLEY FATMAX 지점에 문의하거나 www.stanleytools.co.kr을 방문하십시오.

Tujuan penggunaan

Bor beton putar STANLEY FATMAX SBH900 anda sudah didesain untuk mengebor bata dan pahatan ringan, juga bisa digunakan untuk mengebor kayu, logam dan plastik dengan adaptor SDS (tidak disediakan). Perangkat ini hanya dimaksudkan untuk penggunaan pribadi, profesional dan non-profesional.

Petunjuk keselamatan

Peringatan umum untuk keselamatan perkakas listrik



PERINGATAN: Baca semua peringatan keamanan, instruksi, ilustrasi, dan spesifikasi yang disertakan bersama perkakas listrik ini.

Kegagalan mengikuti seluruh instruksi yang tercantum di bawah ini dapat mengakibatkan sengatan listrik, kebakaran, dan/atau cedera berat.

Simpan semua peringatan dan petunjuk untuk referensi di masa mendatang.

Istilah "perkakas listrik" dalam peringatan merujuk pada perkakas listrik beroperasi listrik induk (berkabel) atau perkakas listrik beroperasi baterai (nirkabel).

1. Keselamatan area kerja

- Jaga agar area kerja tetap bersih dan terang.** Area yang berantakan atau gelap berpotensi mengakibatkan kecelakaan.
- Jangan mengoperasikan perkakas listrik ini di lingkungan yang mudah menimbulkan bahaya ledakan, seperti di tempat yang terdapat cairan, gas, atau debu yang mudah terbakar.** Perkakas listrik menimbulkan percikan api yang dapat menyulut debu atau uap.
- Jauhkan anak-anak dan orang-orang di sekitar Anda saat mengoperasikan perkakas listrik.** Gangguan dapat menyebabkan Anda kehilangan kendali.

2. Keselamatan kelistrikan

- Steker perkakas listrik harus sesuai dengan soketnya. Jangan pernah memodifikasi steker dengan cara apa pun.** Jangan gunakan steker adaptor apa pun dengan perkakas listrik yang dibumikan (diardekan). Steker yang tidak dimodifikasi dan stopkontak yang sesuai akan mengurangi risiko sengatan listrik.
- Hindari kontak badan dengan permukaan yang dibumikan (grounded), seperti pipa, radiator, kompor, dan kulkas.** Risiko sengatan listrik dapat meningkat jika tubuh Anda bersentuhan dengan permukaan yang dibumikan.
- Jangan sampai perkakas listrik ini terkena hujan atau**

terpapar di kondisi yang basah. Air yang masuk ke perkakas listrik akan meningkatkan risiko sengatan listrik.

- Jangan menyalahgunakan kabel. Jangan sekali-kali menggunakan kabel untuk membawa, menarik, atau mencabut perkakas listrik. Jauhkan kabel dari panas, minyak, tepi tajam, atau komponen yang bergerak.** Kabel yang rusak atau terbelit meningkatkan risiko sengatan listrik.
 - Bila mengoperasikan perkakas listrik di luar ruangan, gunakan kabel ekstensi yang sesuai untuk penggunaan di luar ruangan.** Menggunakan kabel yang sesuai untuk penggunaan di luar ruangan akan mengurangi risiko sengatan listrik.
 - Jika penggunaan perkakas listrik di lokasi yang lembap tidak dapat dihindari, gunakan suplai yang terlindung oleh perangkat arus sisa (RCD).** Penggunaan RCD akan mengurangi risiko sengatan listrik.
- ### 3. Keselamatan diri
- Tetap waspada, perhatikan apa yang Anda kerjakan dan gunakan akal sehat saat mengoperasikan perkakas listrik. Jangan mengoperasikan perkakas listrik bila Anda sedang lelah, atau berada di bawah pengaruh obat, alkohol, atau pengobatan.** Kelengahan sesaat saat mengoperasikan perkakas listrik dapat mengakibatkan cedera diri serius.
 - Gunakan peralatan pelindung diri. Selalu kenakan alat pelindung mata.** Peralatan pelindung, seperti masker debu, sepatu keselamatan antiselip, helm proyek, atau pelindung telinga yang digunakan untuk kondisi yang sesuai akan mengurangi risiko cedera diri.
 - Hindarkan menyalakan alat tanpa disengaja. Pastikan bahwa sakelar sudah dalam posisi mati sebelum menghubungkannya ke sumber listrik dan/atau baterai, mengambil, atau membawa alat.** Membawa perkakas listrik dengan jari Anda masih menempel pada tombol atau menghidupkan perkakas listrik yang tombolnya masih menyala akan berpotensi mengakibatkan kecelakaan.
 - Lepaskan semua kunci setelan atau kunci pas sebelum menghidupkan perkakas listrik.** Kunci pas atau kunci yang dibiarkan terpasang pada komponen perkakas listrik yang berputar dapat mengakibatkan cedera diri.
 - Jangan melampaui batas penggunaan. Selalu jaga pijakan dan keseimbangan yang baik.** Hal ini memungkinkan Anda untuk mengendalikan perkakas listrik secara lebih baik dalam situasi yang tidak terduga.
 - Kenakan pakaian yang sesuai. Jangan mengenakan pakaian longgar atau perhiasan. Jauhkan rambut, pakaian dan sarung tangan dari komponen yang bergerak.** Pakaian yang longgar, perhiasan atau rambut panjang dapat tersangkut pada komponen yang bergerak.

- g. Jika disediakan perangkat untuk sambungan fasilitas pengeluaran dan pengumpulan debu, pastikan perangkat ini dihubungkan dan digunakan dengan sesuai. Penggunaan alat pengumpul debu dapat mengurangi bahaya yang ditimbulkan oleh debu.
- h. Jangan biarkan karena keseringan menggunakan alat membuat Anda berpuas diri dan mengabaikan prinsip keselamatan alat. Tindakan ceroboh dapat menyebabkan cedera parah dalam hitungan sepersekian detik.
4. Penggunaan dan pemeliharaan perkakas listrik
- a. Jangan menggunakan perkakas listrik dengan sembarang. Gunakan perkakas listrik yang sesuai untuk aplikasi Anda. Perkakas listrik yang tepat akan bekerja lebih baik dan aman pada tingkatan kerja yang telah dirancang untuk alat itu.
- b. Jangan gunakan perkakas listrik ini jika tombol tidak dapat menghidupkan dan mematikan alat. Perkakas listrik apa pun yang tidak dapat dikendalikan dengan tombol adalah berbahaya dan harus diperbaiki.
- c. Lepaskan stopkontak dari sumber listrik dan/atau baterai dari perkakas listrik sebelum melakukan penyetulan apa pun, mengganti aksesoris, atau menyimpan perkakas listrik. Tindakan pencegahan untuk keselamatan seperti itu akan mengurangi risiko menyalakan perkakas listrik secara tidak disengaja.
- d. Simpan perkakas listrik yang tidak digunakan jauh dari jangkauan anak-anak, dan jangan membolehkan orang yang tidak memahami perkakas listrik atau petunjuk ini untuk mengoperasikannya. Perkakas listrik dapat berbahaya bila digunakan oleh pengguna yang tidak terlatih.
- e. Rawat perkakas listrik. Lakukan pemeriksaan untuk mengetahui apakah ada komponen bergerak yang tidak sejajar atau bengkok, komponen yang patah, dan kondisi lainnya yang dapat memengaruhi pengoperasian perkakas listrik. Jika rusak, perbaiki perkakas listrik sebelum digunakan. Banyak terjadi kecelakaan akibat perkakas listrik yang tidak terawat dengan baik.
- f. Jaga ketajaman dan kebersihan alat pemotong. Alat pemotong yang terawat dengan baik dengan mata potong yang tajam akan kecil kemungkinannya untuk macet serta lebih mudah untuk dikendalikan.
- g. Gunakan perkakas listrik, aksesoris, dan mata bor, dsb., sesuai petunjuk ini, dengan memperhitungkan persyaratan kerja dan jenis pekerjaan yang harus dilakukan. Penggunaan perkakas listrik untuk pengoperasian yang tidak sesuai dengan tujuan penggunaan dapat mengakibatkan situasi yang berbahaya.
- h. Jaga agar pegangan dan permukaan pegangan tetap kering, bersih, dan bebas dari minyak dan lemak. Pegangan dan permukaan pegangan yang licin tidak memungkinkan untuk melakukan penanganan dan pengendalian alat dengan aman saat dalam situasi tak terduga.
5. Penggunaan dan pemeliharaan perkakas bertenaga baterai
- a. Isi ulang daya hanya menggunakan pengisi daya yang ditentukan oleh pabrikan. Pengisi daya yang cocok untuk satu tipe baterai dapat menimbulkan risiko kebakaran jika digunakan pada baterai lainnya.
- b. Gunakan perkakas hanya dengan baterai yang ditunjukkan secara khusus. Penggunaan baterai lainnya dapat menimbulkan risiko cedera dan kebakaran.
- c. Pada saat baterai tidak digunakan, jauhkan baterai dari benda logam seperti klip penjepit kertas, koin, kunci, unit, sekrup, atau benda logam kecil lainnya yang dapat membuat hubungan dari satu terminal dengan terminal lainnya. Menghubungkan kedua terminal baterai dengan kabel secara tidak semestinya dapat mengakibatkan luka bakar atau kebakaran.
- d. Pemakaian yang salah bisa menyebabkan keluarnya cairan dari baterai; hindari kontak. Jika tidak sengaja tersentuh, bilas dengan air. Jika cairan mengenai mata, carilah juga bantuan medis. Cairan yang keluar dari baterai dapat menyebabkan iritasi atau luka bakar.
- e. Jangan gunakan baterai atau alat yang rusak atau telah dimodifikasi. Baterai yang rusak atau telah dimodifikasi dapat menunjukkan sifat yang tidak dapat diprediksi yang dapat mengakibatkan kebakaran, ledakan atau risiko cedera.
- f. Jangan dekatkan baterai atau perkakas ke api atau suhu berlebihan. Paparan pada api atau suhu di atas 130°, "130°C" bisa diganti dengan suhu "265°F".
- g. Ikuti semua petunjuk pengisian daya dan jangan isi baterai atau perkakas di luar rentang suhu yang ditetapkan dalam petunjuk. Mengisi daya tidak semestinya atau pada suhu di luar rentang yang ditetapkan dapat merusak baterai dan meningkatkan risiko kebakaran.
6. Servis
- a. Perkakas listrik sebaiknya diservis oleh teknisi yang berkualifikasi dan hanya menggunakan komponen pengganti yang persis sama. Hal ini akan membuat keamanan perkakas listrik selalu terjaga.
- b. Jangan pernah melakukan servis baterai yang rusak. Servis baterai hanya dapat dilakukan oleh produsen atau penyedia layanan resmi.

Peringatan keamanan perkakas listrik tambahan

- ♦ **Pakai alat pelindung telinga.** Paparan pada bising bisa menyebabkan kehilangan pendengaran.
- ♦ **Gunakan pegangan bantu yang disediakan bersama alat.** Kehilangan kendali bisa menyebabkan cedera pada diri.
- ♦ **Pegang perkakas listrik pada permukaan pegangan berinsulasi saat melakukan tindakan karena aksesoris pemotong dapat mengenai kabel yang tersembunyi atau kabelnya sendiri.** Aksesoris pemotong yang bersentuhan dengan kabel bertegangan listrik dapat mengalirkan arus listrik pada komponen logam perkakas listrik dan mengakibatkan sengatan listrik pada pengguna.
- ♦ **Jangan pernah menggunakan aksesoris pahat dalam mode berputar.** Aksesoris akan terikat dalam bahan dan memutar bor.
- ♦ **Gunakan penjepit atau cara praktis lain untuk mengamankan dan menyangga benda yang dikerjakan pada permukaan yang stabil.** Memegang benda yang dikerjakan dengan tangan atau disandarkan pada tubuh Anda akan membuatnya tidak stabil dan dapat mengakibatkan hilangnya kendali.
- ♦ Sebelum mengebor dinding, lantai atau plafon, periksa lokasi kabel dan pipa.
- ♦ Hindari menyentuh ujung mata bor sehabis mengebor, karena alat mungkin masih panas.
- ♦ Alat ini tidak diperuntukkan bagi penggunaan orang-orang (meliputi anak-anak) dengan penurunan kemampuan fisik, panca indera atau psikis, atau kurangnya pengalaman dan pengetahuan, kecuali mereka sudah diberikan pengawasan atau instruksi terkait penggunaan peralatan oleh orang yang bertanggung jawab untuk keamanan mereka. Anak-anak harus diawasi agar mereka tidak bermain dengan peralatannya.
- ♦ Maksud penggunaan dijelaskan dalam manual instruksi. Penggunaan aksesoris atau alat tambahan atau pelaksanaan operasional apapun dengan alat ini selain yang direkomendasikan dalam manual instruksi bisa menyebabkan risiko cedera pada diri dan/atau kerusakan harta benda.
- ♦ Gunakan masker wajah atau masker debu kapanpun operasional alat bisa menimbulkan munculnya debu atau butiran yang berterbangan.

Keselamatan orang lain

- ♦ Peralatan ini tidak ditujukan untuk pengguna (termasuk anak-anak) yang menderita kekurangan kemampuan fisik, sensorik, atau mental, atau kurang pengalaman dan pengetahuan, kecuali mereka diawasi atau diarahkan dalam penggunaan peralatan ini oleh pihak-pihak yang bertanggung jawab atas keselamatan mereka.

- ♦ Anak-anak harus diawasi agar mereka tidak bermain-main dengan peralatan ini.

Petunjuk Keselamatan untuk Semua Operasi

- Pakai alat pelindung telinga saat mengebor tembok. Paparan pada bising bisa menyebabkan kehilangan pendengaran.
- Pegang perkakas listrik pada permukaan pegangan berpenyekat saat melakukan pengoperasian di mana aksesoris pemotong dapat bersentuhan dengan kabel tersembunyi. Aksesoris pemotong atau pengikat yang berkontak dengan kabel yang “menyala” bisa membuat bagian-bagian logam yang terpapar pada alat listrik “menyala” dan membuat operator terkena sengatan listrik.





Risiko-risiko lain





Risiko-risiko lain dapat timbul saat menggunakan alat, yang mungkin tidak tercantum dalam peringatan keselamatan yang disertakan. Risiko-risiko ini dapat diakibatkan oleh penyalahgunaan, penggunaan yang terlalu lama, dsb. Sekalipun peraturan keselamatan terkait sudah diterapkan dan peralatan pengaman sudah digunakan, risiko residual tertentu tidak dapat dihindari. Ini meliputi:

- Cedera yang diakibatkan karena menyentuh komponen apa pun yang berputar/bergerak.
- Cedera yang terjadi saat mengganti komponen, pemotong, atau aksesoris.
- Cedera yang diakibatkan karena penggunaan alat untuk waktu lama. Jika menggunakan alat apa pun untuk waktu yang lama, pastikan Anda mengistirahatkannya secara berkala.
- Kerusakan indra pendengaran.
- Bahaya kesehatan yang disebabkan oleh menghirup debu yang ditimbulkan oleh penggunaan alat (contoh: mengampelas kayu, khususnya kayu oak, beech, dan MDF)

Label pada alat

Label pada alat Anda dapat memuat simbol-simbol berikut ini.

	PERINGATAN! Untuk mengurangi risiko cedera, pengguna harus membaca buku petunjuk sebelum digunakan.		
	Kenakan kacamata pengaman atau pelindung.		
	Gunakan pelindung telinga.		
	Kenakanlah masker debu.		
V	Voltase	===	Arus Langsung (DC)

A	Ampere	n_0	Kecepatan nominal
Hz	Hertz		Konstruksi Kelas II
W	Watts		Terminal Arde (Pentanahan)
min	menit		Simbol Waspada Keselamatan
	Arus Bolak-Balik (AC)	/min.	Putaran atau putaran bolak-balik per menit

Posisi kode tanggal

Kode Tanggal, yang juga mencantumkan tahun produksi, dicetak pada kerangka alat.

Contoh:

2020 XX JN
Year of manufacturing

Petunjuk keselamatan tambahan untuk baterai dan pengisi daya

Baterai

- Jangan pernah membuka baterai dengan maksud apa pun.
- Jangan biarkan baterai terkena air.
- Jangan biarkan baterai terpapar pada panas.
- Jangan simpan di lokasi yang suhunya melebihi 40 °C.
- Lakukan pengisian daya hanya pada suhu lingkungan antara 10 °C hingga 40 °C.
- Hanya mengisi daya menggunakan alat pengisi daya yang disediakan bersama alat.
- Saat membuang baterai, ikuti petunjuk yang diberikan dalam bagian "Melindungi Lingkungan".
- Jangan merusak/mencacati pak baterai baik dengan tusukan atau benturan, karena bisa menyebabkan risiko terjadi cedera dan kebakaran.
- Jangan mengisi daya baterai yang rusak.
- Pada keadaan yang ekstrim, bisa terjadi kebocoran baterai. Saat anda menyadari ada cairan pada baterai, seka cairan dengan hati-hati menggunakan kain. Hindari kontak kulit.
- Bila terjadi kontak kulit atau mata, ikuti instruksi di bawah ini.



Peringatan! Cairan baterai bisa menyebabkan cedera pada diri atau kerusakan harta benda. Pada kasus terjadinya kontak kulit, segera bilas dengan air. Pada kemerahan, nyeri atau iritasi yang terjadi, cari perawatan medis. Pada kasus terjadinya kontak mata, bilas segera dengan air bersih dan cari perawatan medis.

Pengisi daya

Pengisi daya anda sudah didesain untuk tegangan khusus. Selalu periksa bila tegangan utama sesuai dengan tegangan pada plat rating.



Peringatan! Jangan pernah mencoba mengganti unit pengisi daya dengan steker utama biasa.

- Gunakan pengisi daya hanya untuk mengisi daya baterai dalam peralatan/alat yang diberikan bersama pengisi daya. Baterai lain dapat meledak, mengakibatkan cedera badan dan kerusakan
- Jangan coba mengisi daya baterai yang tidak dapat diisi ulang.
- Bila kawat daya rusak, alat harus diganti oleh pabrik atau Pusat Layanan resmi untuk menghindari terjadi bahaya.
- Segera ganti kabel yang rusak.
- Jauhkan pengisi daya dari air.
- Jangan buka pengisi daya.
- Jangan tusuk pengisi daya.
- Perangkat/alat/baterai harus diletakkan dalam ruangan yang berventilasi baik saat pengisian daya.



Pengisi daya ini hanya ditujukan untuk penggunaan di dalam ruangan.

Keselamatan kelistrikan



Pengisi daya Anda diisolasi secara ganda; karenanya tidak memerlukan kawat tanah. Selalu pastikan bahwa tegangan daya sesuai dengan tegangan pada pelat nilai arus.

Kabel daya yang rusak harus diganti oleh produsen atau Pusat Layanan resmi FatMax Service untuk menghindari bahaya.

Fitur-fitur

Alat ini meliputi beberapa atau semua fitur-fitur berikut.

1. Saklar On/Off
2. Tombol kendali arah bolak-balik
3. Pilih mode pengeboran
4. Pembatas kedalaman
5. Pemegang alat
6. Pegangan samping
7. Baterai

Pemasangan product

Gunakan

Peringatan! Biarkan alat bekerja dalam kecepatannya sendiri. Jangan berikan muatan berlebih.

Mengisi daya baterai (Tidak ada baterai untuk SBH900B, satu baterai untuk SBH900M12, dua baterai untuk SBH900M22) (Gbr. A)

Daya baterai perlu diisi sebelum digunakan pertama kalinya dan kapanpun saat alat gagal menghasilkan daya yang cukup untuk pekerjaan yang dengan mudah dilakukan sebelumnya. Baterai bisa menjadi hangat saat pengisian daya; hal ini normal dan tidak menandakan adanya masalah.

Peringatan! Jangan mengisi daya baterai pada suhu ruangan di bawah 10°C atau diatas 40°C. Suhu pengisian daya yang direkomendasikan: sekitar 24°C.







Catatan: Pengisi daya tidak akan mengisi daya baterai bila suhu sel di bawah kurang lebih 10°C atau di atas 40°C.

Baterai harus ditinggalkan dalam pengisi daya dan pengisi daya akan mulai mengisi secara otomatis saat suhu sel mulai menghangat atau mendingin.

Catatan: Untuk memastikan performa maksimal dan masa hidup unit baterai litium-ion, isi daya unit baterai sampai penuh sebelum penggunaan pertama.

- Masukkan kabel pengisi daya (8) ke dalam outlet soket yang sesuai sebelum memasukkan unit baterai (7).
- Cahaya pengisian daya hijau (8a) akan berkedip terus-menerus yang menandakan bahwa proses pengisian daya sudah dimulai.
- Penyelesaian pengisian daya akan ditandai dengan lampu hijau pengisian daya (8a) yang terus MENYALA tanpa henti. Daya unit baterai (7) sudah terisi penuh dan bisa dilepaskan serta digunakan saat ini atau ditinggalkan dalam pengisi daya (8).
- Isi daya baterai yang habis dalam 1 minggu. Masa hidup baterai akan sangat berkurang bila disimpan dalam keadaan daya yang habis.

Mode LED Pengisi daya

	Mengisi daya: LED Hijau berkedip berulang kali	
	Daya Terisi Penuh: LED Hijau Terang	
	Penundaan Unit Panas/Dingin: LED Hijau berkedip berulang kali LED Merah Terang	

Catatan: Pengisi daya yang sesuai tidak akan mengisi daya unit baterai yang rusak. Pengisi daya akan menandakan bahwa unit baterai rusak dengan tidak menyalakan lampu.

Catatan: Hal ini juga bisa menandakan adanya masalah dengan pengisi daya. Bila pengisi daya memberi tanda

adanya masalah, ambil pengisi daya dan unit baterai untuk diperiksa pada pusat layanan resmi.

Tinggalkan baterai dalam pengisi daya

Pengisi daya dan unit baterai bisa ditinggalkan terhubung dengan LED yang menyala terang tanpa batas waktu. Pengisi daya akan menjaga unit baterai tetap baru dengan daya terisi penuh. Perangkat ini hanya dimaksudkan untuk penggunaan pribadi, profesional dan non-profesional

Pengaturan Unit Panas/Dingin

Saat pengisi daya menemukan bahwa baterai terlalu panas atau terlalu dingin, alat akan secara otomatis menyalakan Pengaturan Unit Panas/Dingin, LED hijau (8a) akan berkedip secara berulang kali, sembari LED merah (8b) akan menyala terus-menerus, menunda pengisian daya sampai baterai sudah mencapai suhu yang sesuai. Pengisi daya akan secara otomatis berganti mode menjadi mode pengisian unit. Fitur ini memastikan agar masa hidup baterai maksimal.

Indikator keadaan pengisian daya baterai (Gbr. B)

Baterai memiliki indikator keadaan pengisian daya untuk menentukan dengan cepat lamanya masa hidup baterai seperti yang diperlihatkan gambar B. Dengan menekan tombol keadaan pengisian daya (7a) anda bisa melihat dengan mudah sisa pengisian daya seperti yang diilustrasikan gambar B.

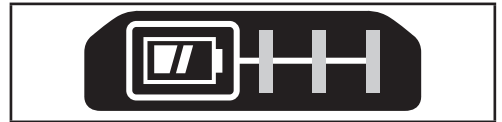

Memasang dan Melepaskan Unit Baterai dari alat

Peringatan! Pastikan tombol pengunci sudah terkunci untuk mencegah aktuasi saklar sebelum melepas atau memasang baterai.

Untuk memasang unit baterai (Tidak ada baterai untuk SBH900B, satu baterai untuk SBH900M12, dua baterai untuk SBH900M22) (Gbr. C)

- Masukkan unit baterai dengan kuat ke dalam alat sampai terdengar bunyi klik yang diperlihatkan gambar C. Pastikan unit baterai terduduk sepenuhnya dan terkunci seluruhnya ke dalam posisi.

Untuk melepas unit baterai (Gbr. D)

- Tekan tombol pelepas baterai (7b) seperti yang diperlihatkan gambar D dan tarik unit baterai keluar alat.

Pemasangan pegangan samping (Gbr. E)

- Ubah pegangan melawan arah jarum jam sampai anda

bisa menggeser pegangan samping (6) ke depan alat seperti yang diperlihatkan.

- ♦ Putar pegangan samping pada posisi yang diinginkan.
- ♦ Kencangkan pegangan samping dengan memutar pegangan searah jarum jam.

Pemasangan dan pengaturan pembatas kedalaman (Gbr. E)

- ♦ Turunkan tombol (6b).
- ♦ Masukkan pembatas kedalaman (4) ke dalam lubang pemasangan (6a) seperti yang diperlihatkan.
- ♦ Atur pembatas kedalaman (4) pada posisi yang diinginkan. Kedalaman pengeboran maksimal sama dengan jarak antara ujung mata bor dan ujung depan pembatas kedalaman.
- ♦ Lepaskan tombol (6b).

Pemasangan aksesoris (Gbr. F)

- ♦ Bersihkan dan lumasi batang (9) aksesoris.
- ♦ Tarik kembali lengan aksesoris (5a) dan masukkan batang kedalaman pemegang alat (5).
- ♦ Dorong aksesoris ke bawah dan putar sedikit sampai pas ke dalam tempatnya.
- ♦ Tarik aksesoris untuk memeriksa bila alat sudah terkunci dengan benar. Fungsi tanpa memerlukan aksesoris untuk bisa bergerak secara aksial beberapa sentimeter saat terkunci dalam pemegang alat.
- ♦ Untuk melepaskan aksesoris, tarik kembali lengan alat (5a) dan keluarkan aksesoris.

Peringatan! Sebelum mengebor dinding, lantai atau plafon, periksa lokasi kabel dan pipa.

Peringatan! Jangan pakai mata pahatan saat alat sedang dalam mode pengeboran.

Memilih mode operasional (Gbr. G)

Alat ini bisa digunakan dalam tiga mode operasional.

- ♦ Untuk menjalankan pemilih mode operasional (3), dorong tombol pembuka kunci.
Putar alat pemilih ke arah posisi yang diperlukan, seperti yang diindikasikan oleh simbol-simbol.

Tindakan bolak-balik (Gbr. H)

- ♦ Gerakkan alat pemilih (2) untuk menandai arah yang anda perlukan.

Mengganti on dan off (Gbr. I)

- ♦ Untuk menyalakan alat, tekan saklar on/off (1).
- ♦ Untuk mematikan alat, lepaskan saklar on/off.

Selalu pegang alat seperti yang diperlihatkan dalam gambar J.

Pengeboran

- ♦ Untuk mengebor baja, kayu dan plastik (hanya mungkin dengan adaptor, tidak disediakan), dan untuk pemasangan baut aturlah pilih mode operasional (3) pada posisi .

Pengeboran beton

- ♦ Untuk pengeboran beton pada bata dan beton, atur pemilih mode operasional (3) pada posisi . Saat menempa, alat tidak boleh memantul dan harus berjalan dengan lancar. Bila perlu, tingkatkan kecepatan.

Penempaan

- ♦ Untuk penempaan dengan kunci spindel, dan untuk pemahatan ringan dan pemotongan, atur pemilih mode operasional (3) pada posisi .
- ♦ Saat mengubah pengeboran beton menjadi pemahatan, ubah mata pahatan ke dalam posisi yang diinginkan. Bila terasa tahanan selama perubahan mode, putar sedikit mata pahatan untuk membuka kunci spindel.

Aksesoris

Performa perangkat anda bergantung pada aksesoris yang digunakan. Aksesoris STANLEY FATMAX dirancang dengan standar berkualitas tinggi dan didesain untuk meningkatkan performa perangkat anda. Dengan menggunakan aksesoris ini anda akan mendapatkan performa terbaik dari alat anda.

Peringatan! Karena aksesoris, selain yang ditawarkan oleh STANLEY FATMAX, belum diuji dengan produk ini, penggunaan aksesoris tersebut dengan perangkat ini bisa berbahaya. Untuk mengurangi risiko terjadinya cedera, hanya gunakan aksesoris yang direkomendasikan STANLEY FATMAX yang bisa digunakan dengan produk ini.

Pemeliharaan

Alat/perkakas STANLEY FATMAX tanpa kabel/berkabel anda sudah didesain untuk beroperasi dalam jangka waktu yang lama dengan pemeliharaan yang minimal. Pengoperasian yang memuaskan secara terus-menerus bergantung pada cara pemeliharaan yang benar dan pembersihan alat secara teratur.

Peringatan! Sebelum melakukan pemeliharaan apapun pada perkakas listrik berkabel/tanpa kabel:

- ♦ Matikan dan lepas kabel perkakas/alat.
- ♦ Bersihkan lubang angin di perangkat Anda secara teratur menggunakan sikat lembut atau kain kering.
- ♦ Bersihkan kerangka motor secara teratur dengan menggunakan kain bersih yang lembap. Jangan gunakan bahan pembersih abrasif atau pembersih berbahan dasar larutan apa pun.
- ♦ Buka kepala bor secara teratur dan buka untuk membersihkan segala debu dari interior alat (saat pengepasan).

Melindungi lingkungan



Pembuangan terpisah. Produk dan baterai yang ditandai dengan simbol ini tidak boleh dibuang bersama dengan sampah rumah tangga biasa.

Produk dan baterai berisi bahan yang dapat digunakan kembali atau didaur ulang yang mengurangi permintaan kebutuhan bahan baku. Harap mendaur ulang produk listrik dan baterai sesuai dengan ketentuan setempat. Informasi selengkapnya tersedia di www.2helpU.com

Data teknis

		SBH900
Voltase Input	V_{DC}	18V (20V MAX)
Kecepatan tanpa beban	min^{-1}	0 - 1 500
Ketukan tanpa beban per menit	bpm	0 - 5 500
Tenaga tumbukan tunggal (EPTA 05/2009)	J	2.0
Tenaga pelanggaran tunggal maksimum	J	2.3
Berat	kg	2.3
Kapasitas pengeboran maksimal		
Beton	mm	22
Baja	mm	13
Kayu	mm	30

Baterai		SB201	SB202	SB204	SB206
Voltase	V_{DC}	18V (20V MAX)	18V (20V MAX)	18V (20V MAX)	18V (20V MAX)
Kapasitas	Ah	1.5	2.0	4.0	6.0
Tipe		Li-Ion	Li-Ion	Li-Ion	Li-Ion

Pengisi daya		SC125	SC200	SC400 SC401
Voltase Input	V_{AC}	220-240	220-240	220-240
Tegangan keluaran	V_{DC}	18V (20V MAX)	18V (20V MAX)	18V (20V MAX)
Arus	A	1.25	2	4

INFORMASI LAYANAN

STANLEY FATMAX menawarkan sebuah jaringan penuh milik perusahaan dan berada di tempat layanan resmi. Semua Pusat Layanan STANLEY FATMAX diisi oleh petugas terlatih untuk memberikan

Layanan perkakas listrik yang efisien dan bisa diandalkan pada pelanggan. Untuk informasi lebih lanjut mengenai pusat layanan resmi kami dan bila anda memerlukan saran teknis, perbaikan atau penggantian bagian alat asli dari pabrik, hubungi lokasi STANLEY FATMAX terdekat anda atau kunjungi kami pada www.stanleytools.com.

วัตถุประสงค์ในการใช้งาน

ส่วนโรตารีรุ่น SBH900 ของ STANLEY FATMAX ของคุณได้รับการออกแบบมาสำหรับการเจาะอิฐและการสกัดแบบเบา เครื่องมือนี้สามารถใช้ในการเจาะไม้ โลหะและพลาสติกได้เช่นกันโดยใช้อะแดปเตอร์ SDS (ไม่ได้ในมาพร้อมกับเครื่องมือ) เครื่องมือนี้เหมาะสำหรับการใช้งานแบบมืออาชีพและส่วนบุคคลและสำหรับผู้ที่ไม่ได้เป็นมืออาชีพ

ข้อปฏิบัติเพื่อความปลอดภัย

คำเตือนเพื่อความปลอดภัยสำหรับเครื่องมือไฟฟ้าทั่วไป



คำเตือน: อ่านคำเตือน ข้อปฏิบัติเพื่อความปลอดภัยทั้งหมด รวมทั้งภาพประกอบและข้อมูลที่ให้มาพร้อมกับเครื่องมือไฟฟ้านี้ การไม่ปฏิบัติตามคำเตือนและข้อปฏิบัติเหล่านี้อาจทำให้เกิดไฟฟ้าช็อต เกิดอัคคีภัย และ/หรือบาดเจ็บสาหัสได้

จัดเก็บเอกสารคำเตือนและคำแนะนำทั้งหมดไว้เพื่อการอ้างอิงในภายหลัง

คำว่า "เครื่องมือไฟฟ้า" ในคำเตือน หมายถึงเครื่องมือไฟฟ้า (แบบมีสาย) ที่ทำงานผ่านแหล่งจ่ายไฟหลัก หรือเครื่องมือไฟฟ้า (แบบไร้สาย) ที่ทำงานผ่านแบตเตอรี่

1. ความปลอดภัยในบริเวณที่ทำงาน

- รักษาความสะอาดและจัดให้มีแสงสว่างเพียงพอในบริเวณที่ทำงาน บริเวณที่เกิดหรือมีของวางระเกะระกะอาจทำให้เกิดอุบัติเหตุได้
- ห้ามใช้เครื่องมือไฟฟ้าในบริเวณที่อาจเกิดการระเบิด เช่น ในสถานที่ที่มีของเหลว แก๊ส หรือฝุ่นละอองที่มีคุณสมบัติไวไฟ เครื่องมือไฟฟ้าจะทำให้เกิดประกายไฟที่อาจทำให้เกิดประกายไฟหรือเปลวไฟขึ้นได้
- ระวังไม่ให้เด็กและคนเดินผ่านไปมาเข้าใกล้ในขณะที่ใช้งานเครื่องมือไฟฟ้า สิ่งรบกวนอาจทำให้คุณเสียสมาธิได้

2. ความปลอดภัยทางไฟฟ้า

- ปลั๊กไฟของเครื่องต้องเป็นชนิดเดียวกับตัวรับ ห้ามตัดแปลงปลั๊กไม่ว่าด้วยวิธีใด ห้ามใช้ปลั๊กอะแดปเตอร์ใดๆ กับเครื่องมือไฟฟ้าที่ต่อสายดิน (ลงกราวด์) ปลั๊กที่ไม่มีการตัดแปลงและได้รับชนิดเดียวกันจะขจัดความเสี่ยงจากการเกิดไฟฟ้าช็อต
- หลีกเลี่ยงการสัมผัสพื้นผิวที่ต่อสายดินหรือลงกราวด์ เช่น ท่อ หม้อน้ำ เตาหุงต้ม และตู้เย็น มีความเสี่ยงเพิ่มขึ้นที่จะเกิดไฟฟ้าช็อตหากร่างกายเป็นสื่อเชื่อมต่อลงดินหรือลงกราวด์
- อย่าให้เครื่องมือไฟฟ้าถูกฝนหรืออยู่ในสภาพที่เปียกชื้น น้ำที่เข้าเครื่องมือไฟฟ้าจะเพิ่มความเสี่ยงในการเกิดไฟฟ้าช็อต

- ห้ามใช้สายไฟผิดวัตถุประสงค์ ห้ามใช้สายไฟเพื่อการหิ้ว ดึง หรือถอดปลั๊กเครื่องมือไฟฟ้า เก็บสายไฟให้พ้นจากความร้อน น้ำมัน ของมีคม หรือ ชิ้นส่วนที่กำลังเคลื่อนที่ สายไฟที่ขาดหรือพันกันเป็นการเพิ่มความเสี่ยงจากการถูกไฟฟ้าช็อต
- เมื่อใช้เครื่องมือไฟฟ้านอกอาคาร ให้ใช้สายต่อพ่วงที่เหมาะสมสำหรับการใช้งานนอกอาคาร ใช้สายไฟที่เหมาะสมสำหรับใช้นอกอาคารจะช่วยลดความเสี่ยงต่อการเกิดไฟฟ้าช็อต
- หากไม่สามารถหลีกเลี่ยงการใช้เครื่องมือไฟฟ้าในบริเวณที่ชื้นและได้ ให้ใช้อุปกรณ์ป้องกันไฟดูด (RCD) การใช้ RCD จะช่วยลดความเสี่ยงในการถูกไฟฟ้าช็อต

3. ความปลอดภัยส่วนบุคคล

- ตื่นตัวและมีสมาธิกับสิ่งที่คุณกำลังทำ รวมทั้งใช้สามัญสำนึกในขณะที่กำลังใช้งานเครื่องมือไฟฟ้า ห้ามใช้เครื่องมือไฟฟ้าในขณะที่คุณกำลังเหนื่อยหรือได้รับอิทธิพลจากยา แอลกอฮอล์ หรือการรักษาบางอย่าง การขาดความระมัดระวังในการใช้เครื่องมือไฟฟ้าแม้ชั่วขณะหนึ่งอาจทำให้บาดเจ็บสาหัสได้
- ใช้อุปกรณ์คุ้มครองความปลอดภัยส่วนบุคคลสวมอุปกรณ์ป้องกันดวงตาเสมอ อุปกรณ์ป้องกัน เช่น หน้ากากกันฝุ่น รองเท้านิรภัยกันสั่น หมวกนิรภัยหรืออุปกรณ์ป้องกันเสียงดังที่ใช้ในสภาวะที่เหมาะสมจะช่วยลดอาการบาดเจ็บทางร่างกาย
- ป้องกันเครื่องเปิดทำงานโดยไม่ตั้งใจ สวิตช์ต้องอยู่ในตำแหน่งปิดก่อนที่จะเสียบปลั๊กเข้ากับแหล่งจ่ายไฟ และ/หรือ ขุดแบตเตอรี่ หรือก่อนจะยกหรือหิ้วเครื่องมือ การยกเครื่องมือไฟฟ้าในขณะที่นิ้วอยู่ที่สวิตช์ หรือใช้เครื่องมือไฟฟ้าที่สวิตช์เปิดอยู่ อาจทำให้เกิดอุบัติเหตุได้
- ถอดกุญแจปรับตั้งหรือประแจออกก่อนเปิดสวิตช์เครื่องมือไฟฟ้า ประแจหรือกุญแจที่เสียบค้างอยู่ในชิ้นส่วนที่หมุนได้ของเครื่องมือไฟฟ้าอาจทำให้ได้รับบาดเจ็บได้
- ห้ามยืนเขย่งเท้าขณะใช้เครื่อง ควรยืนในท่าที่เหมาะสมและสมดุลตลอดเวลา เพื่อช่วยในการควบคุมเครื่องมือไฟฟ้าได้ดียิ่งขึ้นในสถานการณ์ที่ไม่คาดคิด
- แต่งกายให้เหมาะสม ห้ามสวมเสื้อผ้าหลวมหรือใส่เครื่องประดับ รวบผมและเสื้อผ้าให้ห่างจากชิ้นส่วนที่กำลังหมุน เสื้อผ้าที่หลวมหรือยารวมร่วมเครื่องประดับ หรือผมที่ยาวอาจเข้าไปพันกับชิ้นส่วนที่กำลังหมุน
- หากมีอุปกรณ์สำหรับดูดและเก็บฝุ่น ต้องตรวจให้แน่ใจว่าได้เชื่อมต่อและใช้งานอุปกรณ์นั้นอย่างเหมาะสม การใช้อุปกรณ์เก็บฝุ่นจะช่วยลดอันตรายที่เกี่ยวข้องกับฝุ่นได้
- อย่าให้ความเคยชินจากการใช้งานทำให้คุณประมาทและละเลยการปฏิบัติตามหลักการเพื่อ

ความปลอดภัย การใช้งานโดยไม่ระวังอาจทำให้เกิดการบาดเจ็บสาหัสได้ภายในเวลาเพียงเสี้ยววินาที

4. การใช้งานและการดูแลรักษาเครื่องมือไฟฟ้า

- ห้ามฝืนใช้เครื่องมือไฟฟ้า เลือกใช้เครื่องมือไฟฟ้าที่ถูกต้องตรงกับลักษณะการใช้งานของคุณ เครื่องมือไฟฟ้าที่ถูกต้องย่อมทำงานได้ดีกว่าและปลอดภัยกว่า เมื่อใช้งานตามพิกัดที่เครื่องมือได้รับการออกแบบมา
- ห้ามใช้เครื่องมือไฟฟ้าถ้าสวิตช์เปิดปิดเครื่องไม่ทำงาน เครื่องมือไฟฟ้าที่ไม่สามารถควบคุมผ่านสวิตช์ได้ ถือว่ามีอันตรายและต้องส่งซ่อม
- ถอดปลั๊กของเครื่องมือไฟฟ้าออกจากแหล่งจ่ายไฟ และ/หรือหากถอดแบตเตอรี่ได้ ให้ถอดแบตเตอรี่ออกก่อนทำการปรับแต่ง เปลี่ยนอุปกรณ์เสริม หรือจัดเก็บเครื่องมือไฟฟ้า มาตรการเพื่อความปลอดภัยเชิงการป้องกันนี้จะช่วยลดความเสี่ยงในการเผลอเปิดเครื่องไฟฟ้าให้ทำงานโดยไม่ตั้งใจ
- เก็บเครื่องมือไฟฟ้าที่ไม่ได้ใช้งานไว้ในที่แห้ง และไมอนุญาตให้บุคคลที่ไม่คุ้นเคยกับเครื่องมือไฟฟ้าหรือคำแนะนำเหล่านี้เป็นผู้ใช้เครื่องมือ เครื่องมือไฟฟ้าจะเป็นอันตรายหากอยู่ในมือผู้ใช้ที่ไม่มีความชำนาญ
- บำรุงรักษาเครื่องมือไฟฟ้าและอุปกรณ์เสริมต่างๆ ตรวจสอบว่าชิ้นส่วนที่เคลื่อนที่ใดมีกาววางไม่ตรงแนวหรือติดขัดหรือไม่ มีชิ้นส่วนที่แตกหัก และสภาพอื่นใดที่อาจส่งผลกระทบต่อการทำงานของเครื่องมือไฟฟ้าหรือไม่ หากชำรุดเสียหาย ให้นำเครื่องมือไปส่งซ่อมก่อนนำมาใช้ อุบัติเหตุจำนวนมากเกิดจากการดูแลรักษาเครื่องมือไฟฟ้าไม่ดีพอ
- เครื่องมือตัดต้องคมและสะอาดอยู่เสมอ เครื่องมือตัดที่ได้รับการดูแลรักษาอย่างถูกต้องและมีขอบตัดคม จะมีปัญหาติดขัดน้อย และควบคุมได้ง่ายกว่า
- ใช้เครื่องมือไฟฟ้า อุปกรณ์เสริม และดอกสว่านของเครื่องมือ เป็นต้น ให้ตรงตามข้อปฏิบัติเหล่านี้ โดยพิจารณาถึงสภาพการทำงานและงานที่ทำเป็นสำคัญ การใช้เครื่องมือไฟฟ้าทำงานอื่นนอกเหนือจากที่กำหนดไว้อาจทำให้เกิดอันตรายได้
- ตั้งดูแลให้มือจับและพื้นผิวที่จับนั้นแห้ง สะอาด ปราศจากน้ำมันและจาระบี มือจับและผิวสัมผัสที่ชื้นอาจทำให้เกิดการใช้งานที่ไม่ปลอดภัยและทำให้ไม่สามารถควบคุมเครื่องมือในสถานการณ์ฉุกเฉินได้อย่างถูกต้อง

5. การใช้และการดูแลรักษาแบตเตอรี่

- ชาร์จแบตเตอรี่ด้วยเครื่องชาร์จที่ผู้ผลิตแนะนำเท่านั้น เครื่องชาร์จที่เหมาะสมกับแบตเตอรี่แบบหนึ่งอาจทำให้เกิดไฟไหม้ได้เมื่อนำมาใช้กับแบตเตอรี่อีกแบบหนึ่ง

- ใช้เครื่องมือไฟฟ้าเฉพาะกับก้อนแบตเตอรี่ที่ออกแบบมาเป็นพิเศษเท่านั้น การใช้แบตเตอรี่แบบอื่นอาจทำให้เกิดการบาดเจ็บหรือเกิดไฟไหม้ได้
- เมื่อไม่ได้ใช้ก้อนแบตเตอรี่ ให้เก็บออกห่างจากรัดถ่วงอื่น ๆ ที่เป็นโลหะ เช่น คลิปหนีบกระดาษ เหรียญ กุญแจ เข็ม สกรูหรือวัตถุขนาดเล็กอื่นๆ ที่ทำจากโลหะที่อาจทำให้เกิดการเชื่อมต่องจากขั้วหนึ่งไปอีกขั้วหนึ่ง การลัดวงจรบริเวณขั้วแบตเตอรี่อาจทำให้เกิดรอยไหม้หรือไฟไหม้ได้
- เมื่ออยู่ภายใต้สภาวะที่ไม่เหมาะสม อาจมีของเหลวไหลออกมาจากแบตเตอรี่ ให้หลีกเลี่ยงการสัมผัสกับของเหลวนี้ หากบังเอิญสัมผัสโดยไม่ตั้งใจ ให้ล้างออกด้วยน้ำปริมาณมาก หากของเหลวกระเด็นเข้าตา ควรรีบไปพบแพทย์ ของเหลวที่ออกมาจากแบตเตอรี่อาจทำให้เกิดอาการระคายเคืองหรือรอยไหม้ได้
- ห้ามใช้แบตเตอรี่หรือเครื่องมือที่มีการชำรุดเสียหายหรือได้รับการดัดแปลง แบตเตอรี่ที่ชำรุดเสียหายหรือได้รับการดัดแปลงอาจทำให้เกิดเหตุการณ์ที่ไม่คาดคิด เช่น ไฟไหม้ ระเบิด หรือความเสี่ยงอันก่อให้เกิดการบาดเจ็บได้
- อย่าให้แบตเตอรี่หรือเครื่องมือถูกไฟไหม้หรืออยู่ในที่ที่มีอุณหภูมิสูงเกินไป การสัมผัสไฟหรืออุณหภูมิที่สูงกว่า 130 °C/130 °C สามารถแทนที่ไต้ด้วยอุณหภูมิ "265°F"
- ปฏิบัติตามคำแนะนำการชาร์จทุกขั้นตอนและไม่ชาร์จแบตเตอรี่หรือเครื่องมือในอุณหภูมิที่เกินจากที่กำหนดไว้ในคำแนะนำ การชาร์จที่ไม่ถูกต้องหรือในอุณหภูมิที่นอกเหนือจากที่กำหนดไว้อาจทำให้แบตเตอรี่เสียหายและเสี่ยงต่อการเกิดไฟไหม้ได้

6. การบริการ

- ให้ช่างซ่อมที่มีความเชี่ยวชาญเป็นผู้ซ่อมเครื่องมือไฟฟ้า และใช้อะไหล่ของแท้เท่านั้น ซึ่งจะช่วยให้มั่นใจได้ว่าเครื่องมือไฟฟ้ายังมีความปลอดภัยอยู่เสมอ
- ห้ามซ่อมแบตเตอรี่ที่ชำรุด ควรให้ผู้ผลิตหรือผู้ให้บริการที่ผ่านการรับรองเป็นผู้ซ่อมแบตเตอรี่เท่านั้น.

คำเตือนเพื่อความปลอดภัยเพิ่มเติมสำหรับเครื่องมือไฟฟ้า

- สวมอุปกรณ์ป้องกันหู การได้ยินเสียงดังสามารถก่อให้เกิดการสูญเสียการได้ยินได้
- ใช้ตามขั้วเสริมซึ่งจัดหามาให้พร้อมกับเครื่องมือ การสูญเสียการควบคุมสามารถก่อให้เกิดการบาดเจ็บส่วนบุคคลได้
- จับเครื่องมือไฟฟ้าตรงพื้นผิวส่วนที่ใช้จับซึ่งมีฉนวนป้องกันเท่านั้นเมื่อตั้งใช้งานเครื่องในบริเวณที่อุปกรณ์เสริมสำหรับการตัด ซึ่งอาจสัมผัสทุกสายไฟที่ซ่อนอยู่ได้ อุปกรณ์เสริมสำหรับงานตัดที่สัมผัสทุกสายไฟ "ที่มีไฟฟ้า" อาจทำให้ส่วนที่เป็นโลหะของเครื่องที่ถูกสัมผัส "มีไฟฟ้า" และทำให้ผู้ใช้เครื่องมือถูกไฟฟ้ายึดได้

- ห้ามใช้อุปกรณ์เสริมสำหรับการสกดในโหมดหมุนอย่างเด็ดขาด อุปกรณ์เสริมจะรั่วเข้าไปในวัสดุและหมุนส่วน
- ใช้ตัวยึดจับชิ้นงานหรือวิธีอื่น ๆ ที่ไค้ผลเพื่อยึดและหมุนชิ้นงานบนแท่นที่มั่นคง การใช้มือจับหรือให้ชิ้นงานพียงกับสาคตัวจะไม่มั่นคงและอาจทำให้สูญเสียการควบคุมได้
- ก่อนที่จะเจาะเข้าไปในผนัง พื้นหรือฝ้า คุณต้องตรวจตำแหน่งของการเดินสายไฟและท่อก่อน
- หลีกเลี่ยงการสัมผัสปลายของดอกสว่านหลังจากที่ทำการเจาะแล้วเนื่องจากปลายของดอกสว่านยังร้อนอยู่
- เครื่องมือนี้ไม่ได้มีเจตนาเพื่อการใช้งานโดยบุคคลต่าง ๆ (รวมถึงเด็ก) ซึ่งมีความบกพร่องทางกายภาพประสาทสัมผัส หรือสภาพจิตใจ หรือขาดประสบการณ์และความรู้ หากบุคคลดังกล่าวไม่ได้รับการควบคุมดูแลหรือได้รับการแนะนำเกี่ยวกับการใช้งานอุปกรณ์โดยผู้ที่รับผิดชอบในความปลอดภัยของบุคคลดังกล่าว เด็กต้องอยู่ในการควบคุมดูแลเพื่อให้แน่ใจได้ว่า เด็กจะไม่เล่นกับอุปกรณ์นี้
- การใช้งานโดยเจตนาของเครื่องมือนี้ได้รับการระบุเอาไว้ในคู่มือการใช้งานฉบับนี้ การใช้งานอุปกรณ์เสริมหรือส่วนพ่วงหรือการใช้งานเครื่องมืออื่นนอกเหนือไปจากการใช้งานที่แนะนำไว้ในคู่มือการใช้งานฉบับนี้อาจก่อให้เกิดความเสี่ยงจากการบาดเจ็บส่วนบุคคลและ/หรือความเสียหายต่อทรัพย์สินได้
- ใส่หน้ากากอนามัยหรือหน้ากากกันฝุ่นทุกครั้งเนื่องจากการทำงานอาจก่อให้เกิดฝุ่นละอองหรืออนุภาคที่ลอยในอากาศได้

ความปลอดภัยของคุณคนอื่น

- เครื่องมือนี้ไม่ได้มีไว้เพื่อการใช้งานโดยบุคคล (ซึ่งรวมถึงผู้เยาว์) ที่มีความบกพร่องทางกายภาพ ทางการรับรู้ หรือความสามารถทางสมองบกพร่อง หรือบุคคลซึ่งขาดประสบการณ์และความรู้ เว้นเสียแต่ได้รับการควบคุมดูแลหรือคำแนะนำการใช้งานเครื่องมือจากผู้รับผิดชอบความปลอดภัยของคุณเหล่านั้น
- เด็กควรได้รับการควบคุมดูแลเพื่อให้แน่ใจว่าจะไม่เล่นเครื่องมืออื่น ๆ

ข้อปฏิบัติเพื่อความปลอดภัยสำหรับการใช้งานทุกประเภท

- สวมอุปกรณ์ป้องกันหูเมื่อทำการเจาะกระแทก การได้ยินเสียงดังสามารถก่อให้เกิดการสูญเสียการได้ยินได้
- ถือเครื่องมือไฟฟ้าตรงผิวหนังสำหรับการจับของด้ามจับที่กั้นฉนวนเมื่อใช้งานเครื่องมือเนื่องจากอุปกรณ์เสริมสำหรับการตัดหรืออุปกรณ์ยึดอาจสัมผัสกับการเดินสายไฟที่ซ่อนอยู่ได้ อุปกรณ์เสริมสำหรับการตัดหรืออุปกรณ์ยึดที่สัมผัสสายไฟที่ "มีไฟฟ้าอยู่" อาจสัมผัสสูกส่วนที่เป็นโลหะของเครื่องมือไฟฟ้า และทำให้ผู้ปฏิบัติงานถูกไฟฟ้าดูดได้

ความเสี่ยงอื่น ๆ ที่ยังมีอยู่

ความเสี่ยงอื่น ๆ ที่ไม่ได้ระบุในคำเตือนเพื่อความปลอดภัยนี้ อาจเกิดขึ้นได้เมื่อใช้เครื่องมือ ความเสี่ยงเหล่านี้อาจเกิดขึ้นจากการใช้งานอย่างไม่ถูกต้อง การใช้งานเป็นเวลานาน เป็นต้น

แม้ว่าจะปฏิบัติตามข้อกำหนดด้านความปลอดภัยที่เกี่ยวข้องและใช้อุปกรณ์ที่รับภัยแล้ว แต่ก็ไม่สามารถหลีกเลี่ยงความเสี่ยงอื่น ๆ ที่ยังมีอยู่บางอย่างได้

ความเสี่ยงเหล่านี้ได้แก่:

- การบาดเจ็บที่เกิดจากการสัมผัสชิ้นส่วนที่หมุนหรือเคลื่อนที่
- การบาดเจ็บที่เกิดขึ้นขณะเปลี่ยนชิ้นส่วน ใบมีด หรืออุปกรณ์เสริมต่าง ๆ
- การบาดเจ็บที่เกิดจากการใช้เครื่องมือเป็นเวลานาน เมื่อใช้เครื่องมือเป็นระยะเวลานาน ต้องแน่ใจว่าคุณได้หยุดพักเป็นระยะ
- ความบกพร่องในการได้ยินเสียง
- อันตรายต่อสุขภาพที่เกิดจากการสูดดมฝุ่นจากการใช้เครื่องมือ (ตัวอย่างเช่น การทำงานกับไม้ โดยเฉพาะไม้ไผ่ ไม้บีช และไม้ MDF)

สัญลักษณ์บนเครื่องมือ

แผนภูมิรูปภาพพร้อมรหัสวันที่ดังต่อไปนี้ได้รับการแสดงอยู่บนเครื่องมือ:

	คำเตือน! เพื่อลดความเสี่ยงต่อการบาดเจ็บ ผู้ใช้ต้องอ่านคู่มือการใช้งานเล่มนี้ก่อนใช้เครื่อง		
	สวมแว่นตานิรภัยหรือแว่นครอบตา		
	สวมอุปกรณ์ป้องกันเสียงดัง		
	สวมหน้ากากกันฝุ่น		
V	โวลต์	===	ไฟกระแสตรง
A	แอมแปร์	n ₀	ความเร็วรอบ
Hz	เฮิรตซ์		โครงสร้างคลาส II
W	วัตต์		สายดิน
min	นาที		สัญลักษณ์เตือนความปลอดภัย
~	ไฟกระแสสลับ	/min.	รอบการหมุนหรือรอบการทำงานต่อนาที

ตำแหน่งของรหัสวันที่

รหัสวันที่ ซึ่งรวมถึงปีที่ผลิต จะพิมพ์อยู่บนตัวเครื่อง ตัวอย่างเช่น:

2020 XX JN
ปีที่ผลิต

ข้อปฏิบัติเพื่อความปลอดภัยเพิ่มเติมสำหรับแบตเตอรี่และที่ชาร์จ**แบตเตอรี่**

- ห้ามพยายามเปิดไม่ว่าจะด้วยเหตุผลใดก็ตาม
- ห้ามให้แบตเตอรี่โดนน้ำ
- ห้ามให้แบตเตอรี่โดนความร้อน
- ห้ามจัดเก็บแบตเตอรี่ไว้ในที่ซึ่งอุณหภูมิอาจสูงเกิน 40°C
- ชาร์จแบตเตอรี่ที่อุณหภูมิโดยรอบระหว่าง 10°C ถึง 40°C เท่านั้น
- ชาร์จโดยใช้เฉพาะที่ชาร์จซึ่งจัดทำมาให้พร้อมเครื่องมือเท่านั้น
- ในการกำจัดแบตเตอรี่ ให้ปฏิบัติตามข้อปฏิบัติซึ่งระบุไว้ในหัวข้อ "การปกป้องสิ่งแวดล้อม"
- ห้ามทำให้ชุดแบตเตอรี่ชำรุดเสียหาย/เสียรูปโดยการเจาะหรือการกระแทก เนื่องจากการทำเช่นนี้อาจก่อให้เกิดความเสี่ยงจากการบาดเจ็บและไฟไหม้ได้
- ห้ามชาร์จแบตเตอรี่ที่ชำรุดเสียหาย
- ภายใต้สภาพที่รุนแรง อาจเกิดการรั่วของแบตเตอรี่ได้ เมื่อคุณสังเกตเห็นของเหลวบนแบตเตอรี่ ให้คุณค่อยๆ เช็ดของเหลวดังกล่าวออกโดยใช้ผ้า หลีกเลี่ยงการสัมผัสผิวหนัง
- ในกรณีที่มีการสัมผัสผิวหนังหรือดวงตา ให้คุณปฏิบัติตามคำแนะนำด้านล่าง



คำเตือน! ของเหลวจากแบตเตอรี่อาจก่อให้เกิดการบาดเจ็บส่วนบุคคลหรือความเสียหายต่อทรัพย์สินได้ ในกรณีที่มีการสัมผัสผิวหนัง ให้คุณรีบล้างผิวหนังด้วยน้ำทันที หากเกิดผื่นแดง มีอาการปวดหรือการระคายเคือง ให้คุณรีบไปพบแพทย์ทันที ในกรณีที่มีการสัมผัสดวงตา ให้คุณรีบล้างตาด้วยน้ำสะอาด และรีบไปพบแพทย์ทันที

เครื่องชาร์จ

ที่ชาร์จของคุณได้รับการออกแบบมาสำหรับแรงดันไฟฟ้าเฉพาะ หมั่นตรวจสอบอยู่เสมอว่า แรงดันไฟฟ้าของอุปกรณ์ไฟฟ้าตรงตามแรงดันไฟฟ้าที่ระบุไว้บนแผ่นป้ายของเครื่องมือ



คำเตือน! ห้ามพยายามเปลี่ยนที่ชาร์จด้วยปลั๊กไฟทั่วไป

ใช้เครื่องชาร์จเพื่อชาร์จ แบตเตอรี่ภายในเครื่องที่ใหม่พร้อมกัน เท่านั้น การชาร์จแบตเตอรี่ชนิดอื่นๆ อาจทำให้แบตเตอรี่ระเบิดและเกิดการบาดเจ็บและความเสียหายได้

- ห้ามชาร์จ แบตเตอรี่ชนิดชาร์จซ้ำไม่ได้
- หากสายจ่ายไฟชำรุดเสียหาย สายจ่ายไฟดังกล่าวจะต้องได้รับการเปลี่ยนโดยผู้ผลิตหรือศูนย์บริการที่ได้รับการอนุญาตเท่านั้นเพื่อหลีกเลี่ยงอันตรายที่อาจเกิดขึ้น
- รีบเปลี่ยนสายที่ชำรุดเสียหายทันที
- อย่าให้เครื่องชาร์จสัมผัสน้ำ
- ห้ามแกะเปิดเครื่องชาร์จ
- ห้ามใช้สิ่งใดแทนเข้าไปในตัวเครื่องชาร์จ
- อุปกรณ์/เครื่องมือ/แบตเตอรี่จะต้องได้รับการวางไว้ในบริเวณที่อากาศถ่ายเทดีในขณะที่ทำการชาร์จ



สถานเครื่องชาร์จนี้มีวัตถุประสงค์เพื่อการใช้งานภายในห้องนั้น

ความปลอดภัยทางไฟฟ้า

ที่ชาร์จของคุณทั้งหมดสองชิ้น ดังนั้น จึงไม่จำเป็นต้องมีการเดินสายดิน ต้องตรวจสอบกำลังไฟเพื่อให้ตรงกับแรงดันไฟฟ้าบนแผ่นแสดงพิกัด เสมอ

ถ้าสายไฟของตัวเครื่องชำรุดเสียหาย ต้องได้รับการเปลี่ยนโดยผู้ผลิตหรือศูนย์บริการของ Stanley FatMax ที่ได้รับอนุญาต เพื่อหลีกเลี่ยงอันตรายที่อาจเกิดขึ้นได้

ส่วนประกอบสำคัญ

เครื่องมือนี้ประกอบไปด้วยส่วนประกอบทั้งหมดหรือบางส่วนดังต่อไปนี้:

- สวิตช์เปิด/ปิดเครื่อง
- อุปกรณ์เลือกการเดินหน้า/การถอยหลัง
- อุปกรณ์เลือกโหมดการเจาะ
- ก้านค้ำวัดระยะเจาะ
- เครื่องจับเครื่องมือ
- ตามจับด้านข้าง
- แบตเตอรี่

การใช้งาน**การใช้งาน**

คำเตือน! ปลดปล่อยให้เครื่องมือทำงานตามจังหวะของตัวเอง ห้ามโอเวอร์โหลด

การชาร์จแบตเตอรี่ (ไม่มีแบตเตอรี่สำหรับรุ่น SBH900B มีแบตเตอรี่หนึ่งชุดสำหรับรุ่น SBH900M12 มีแบตเตอรี่สองชุดสำหรับรุ่น SBH900M22) (รูป A)

คุณต้องชาร์จแบตเตอรี่ก่อนที่จะใช้งานครั้งแรกและเมื่อใดก็ตามที่แบตเตอรี่ไม่สามารถให้พลังงานที่เพียงพอแก่การทำงานต่างๆ ที่เคยทำได้ง่าย ๆ มาก่อน แบตเตอรี่อาจอุ่นได้ในขณะที่กำลังชาร์จซึ่งถือเป็นเรื่องปกติ และไม่ได้เป็นปัญหาแต่อย่างใด

คำเตือน! ห้ามชาร์จแบตเตอรี่ที่อุณหภูมิโดยรอบต่ำ

กว่า 10°C หรือสูงกว่า 40°C อุณหภูมิสำหรับการชาร์จที่แนะนำ: ประมาณ 24°C

หมายเหตุ: **ที่ชาร์จจะไม่ชาร์จแบตเตอรี่หากอุณหภูมิของแบตเตอรี่ต่ำกว่า ประมาณ 10°C หรือสูงกว่า 40°C**

คุณควรทิ้งแบตเตอรี่ไว้ในที่ชาร์จ และที่ชาร์จจะเริ่มชาร์จโดยอัตโนมัติเมื่ออุณหภูมิของแบตเตอรี่สูงขึ้นหรือเย็นตัวลง

หมายเหตุ: เพื่อให้แน่ใจได้ถึงประสิทธิภาพและอายุการใช้งานสูงสุดของชุดแบตเตอรี่ลิเทียมไอออน คุณต้องชาร์จแบตเตอรี่ให้เต็มก่อนที่จะใช้งานครั้งแรก

- เสียบที่ชาร์จ (8) เข้าไปในเต้ารับที่เหมาะสมก่อนที่จะใส่ชุดแบตเตอรี่ (7)
- ไฟชาร์จสีเขียว (8a) จะกะพริบต่อเนื่องแสดงว่ากระบวนการชาร์จได้เริ่มต้นขึ้นแล้ว
- การชาร์จเต็มแล้วจะได้รับการบ่งชี้โดยไฟชาร์จสีเขียว (8a) ที่ยังคงสว่างอย่างต่อเนื่อง ชุดแบตเตอรี่ (7) ได้รับการชาร์จเต็มแล้ว คุณสามารถถอดแบตเตอรี่ออกและใช้งานเลย หรือทิ้งแบตเตอรี่ไว้ในที่ชาร์จ (8) ต่อ
- ชาร์จแบตเตอรี่ทั้งหมดแล้วภายใน 1 สัปดาห์ อายุการใช้งานของแบตเตอรี่จะลดลงเป็นอย่างมากหากเก็บแบตเตอรี่ไว้ทั้งที่แบตเตอรี่หมด

โหมดไฟ LED ของที่ชาร์จ

	กำลังชาร์จ: ไฟ LED สีเขียวกะพริบเป็นช่วงๆ	
	ชาร์จเต็มแล้ว: ไฟ LED สีเขียวหยุดนิ่ง	
	ความล่าช้าที่เกิดจากชุดแบตเตอรี่ที่ร้อน/เย็น: ไฟ LED สีเขียวกะพริบเป็นช่วงๆ ไฟ LED สีแดงหยุดนิ่ง	

หมายเหตุ: ที่ชาร์จที่สามารถเข้ากันได้จะไม่ชาร์จชุดแบตเตอรี่ที่ชาร์จที่ชาร์จจะระบุชุดแบตเตอรี่ที่ชาร์จโดยจะไม่มีไฟสว่าง

หมายเหตุ: สิ่งนี้จะหมายความว่าปัญหาเกี่ยวกับที่ชาร์จหากที่ชาร์จแสดงถึงปัญหา ให้คุณนำที่ชาร์จและชุดแบตเตอรี่ของคุณไปทำการทดสอบที่ศูนย์บริการที่ได้รับ การอนุญาต

การทิ้งแบตเตอรี่ไว้ในที่ชาร์จ

คุณสามารถทิ้งที่ชาร์จและชุดแบตเตอรี่เอาไว้ได้โดยที่ไฟ LED จะสว่างอย่างต่อเนื่อง ที่ชาร์จจะคงสภาพของชุดแบตเตอรี่ และจะชาร์จชุดแบตเตอรี่จนเต็ม

ความล่าช้าที่เกิดจากชุดแบตเตอรี่ที่ร้อน/เย็น เมื่อที่ชาร์จตรวจพบว่า แบตเตอรี่ร้อนเกินไปหรือเย็นเกินไป ที่ชาร์จจะเริ่มต้นความล่าช้าที่เกิดจากชุดแบตเตอรี่ที่ร้อนโดยอัตโนมัติ ไฟ LED สีเขียว (8a) จะสว่างเป็นช่วงๆ ในขณะที่ไฟ LED สีแดง (8b) จะยังคงสว่างอย่างต่อเนื่อง การชาร์จจะหยุดลงชั่วคราวจนกระทั่งแบตเตอรี่มีอุณหภูมิที่เหมาะสม จากนั้นที่ชาร์จจะเปลี่ยนไปเป็นโหมดการชาร์จชุดแบตเตอรี่โดยอัตโนมัติ คุณลักษณะนี้จะช่วยให้แน่ใจได้ถึงอายุการใช้งานสูงสุดของแบตเตอรี่

ไฟแสดงสถานะการชาร์จแบตเตอรี่ (รูป B)

แบตเตอรี่จะมีไฟแสดงสถานะการชาร์จเพื่อให้สามารถระบุอายุการใช้งานของแบตเตอรี่ได้อย่างรวดเร็วตามที่แสดงในรูป B เมื่อกดปุ่มสถานะการชาร์จ (7a) คุณสามารถดูการชาร์จที่เหลืออยู่ของแบตเตอรี่ได้อย่างง่ายดายตามที่แสดงในรูป B

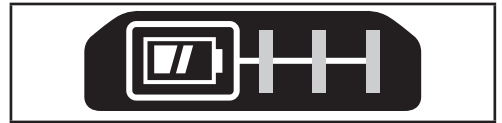

การใส่และการถอดชุดแบตเตอรี่ออกจากเครื่องมือ

คำเตือน! ตรวจสอบให้แน่ใจว่ากดปุ่มล๊อคแล้วเพื่อป้องกันการเริ่มต้นทำงานโดยไม่เจตนาก่อนที่จะทำการถอดหรือการใส่แบตเตอรี่

การใส่ชุดแบตเตอรี่ (ไม่มีแบตเตอรี่สำหรับรุ่น SBH900B มีแบตเตอรี่หนึ่งชุดสำหรับรุ่น SBH900M12 มีแบตเตอรี่สองชุดสำหรับรุ่น SBH900M22) (รูป C)

- ใส่ชุดแบตเตอรี่เข้าไปในเครื่องมือให้สุดจนกระทั่งได้ยินเสียงดังกร๊อกตามที่แสดงในรูป C ตรวจสอบให้แน่ใจว่า ชุดแบตเตอรี่อยู่กับที่และอยู่ในตำแหน่งอย่างแน่นหนา

การถอดชุดแบตเตอรี่ (รูป D)

- กดปุ่มปล่อยแบตเตอรี่ (7b) ตามที่แสดงในรูป D และดึงชุดแบตเตอรี่ออกจากเครื่องมือ

การใส่ด้ามจับด้านข้าง (รูป E)

- หันเครื่องยึดทวนเข็มนาฬิกาจนกระทั่งคุณสามารถเลื่อนด้ามจับด้านข้าง (6) ไปบนด้านหน้าของเครื่องมือได้ตามที่แสดงในรูป
- หมุนด้ามจับด้านข้างให้อยู่ในตำแหน่งที่ต้องการ
- ขันด้ามจับด้านข้างโดยการหมุนเครื่องยึดทวนเข็มนาฬิกา

การใส่และการตั้งค่าก้านค้ำวีดระยะเจาะ (รูป E)

- กดปุ่ม (6b)
- ใส่ก้านค้ำวีดระยะเจาะ (4) เข้าไปในรูยึด (6a) ตามที่แสดงในรูป
- ตั้งค่าก้านค้ำวีดระยะเจาะ (4) ให้อยู่ในตำแหน่งที่ต้องการ ความลึกของการเจาะสูงสุดจะเท่ากับระยะห่างระหว่างปลายของสว่านกับปลายด้านหน้าของก้านค้ำวีดระยะเจาะ
- ปลดปุ่ม (6b)

การใส่อุปกรณ์เสริม (รูป F)

- ทำความสะอาดและหยอดน้ำมันที่ก้าน (9) ของอุปกรณ์เสริม
- ดึงปลอก (5a) กลับมา และใส่ก้านเข้าไปในเครื่องจับเครื่องมือ (5)
- ดันอุปกรณ์เสริมลง และหมุนอุปกรณ์เสริมเล็กน้อยจนกระทั่งอุปกรณ์เสริมเข้าไปในช่องไดพอดิต
- ดึงอุปกรณ์เสริมเพื่อตรวจสอบว่า อุปกรณ์เสริมได้รับการล็อคอย่างเหมาะสมหรือไม่ ฟังก์ชันการกระแทกจำเป็นต้องมีอุปกรณ์เสริมที่จะสามารถขับเคลื่อนได้หลายเซนติเมตรตามแนวแกนเมื่อถูกล็อคอยู่ในเครื่องจับเครื่องมือ
- หากต้องการถอดอุปกรณ์เสริมออก คุณต้องดึงปลอก (5a) กลับ และดึงอุปกรณ์เสริมออกมา

คำเตือน! ก่อนที่จะเจาะเข้าไปในผนัง พื้นหรือฝ้า คุณต้องตรวจตำแหน่งของการเดินสายไฟและท่อน้ำก่อน

คำเตือน! ห้ามใช้สว่านเมื่อเครื่องมืออยู่ในโหมดเจาะ

การเลือกโหมดการทำงาน (รูป G)

คุณสามารถใช้งานเครื่องมือได้ในสามโหมดการทำงาน

- หากต้องการใช้งานอุปกรณ์เลือกโหมดการทำงาน (3) คุณต้องดันปุ่มปลดล๊อค หมุนอุปกรณ์เลือกไปยังตำแหน่งที่ต้องการตามที่ระบุไว้โดยสัญลักษณ์ต่างๆ

การเดินหน้า/การถอยหลัง (รูป H)

- ขยับอุปกรณ์เลือก (2) เพื่อระบุทิศทางที่คุณต้องการ

c (รูป I)

- หากต้องการเปิดเครื่อง คุณต้องกดที่สวิตช์เปิด/ปิดเครื่อง (1)
- หากต้องการปิดเครื่อง คุณต้องปล่อยสวิตช์เปิด/ปิดเครื่อง

ถือเครื่องมือตามที่แสดงในรูป J อยู่เสมอ

การเจาะ

- สำหรับการเจาะเหล็ก ไม้และพลาสติก (สามารถทำเช่นนี้ได้เมื่อใช้อะแดปเตอร์เท่านั้น อะแดปเตอร์ไม่มีมาให้พร้อมเครื่องมือ) และสำหรับการไขควง คุณต้องตั้งค่าอุปกรณ์เลือกโหมดการทำงาน (3) ไปที่ตำแหน่ง 

การเจาะกระแทก

- สำหรับการเจาะกระแทกอิฐและคอนกรีต คุณต้องตั้งค่าอุปกรณ์เลือกโหมดการทำงาน (3) ไปที่ตำแหน่ง  เมื่อทำการกระแทก เครื่องมือต้องไม่กระเด็น และต้องทำงานได้อย่างราบรื่น ในกรณีที่จำเป็น ให้คุณเพิ่มความเร็วได้

การกระแทก

- สำหรับการกระแทกด้วยแกนล๊อค และสำหรับการสกัดแบบเบารวมถึงการถาก คุณต้องตั้งค่าอุปกรณ์เลือกโหมดการทำงาน (3) ไปที่ตำแหน่ง 
- เมื่อจะเป็นเปลี่ยนจากการเจาะกระแทกไปเป็นการสกัด คุณต้องหันสว่านไปในตำแหน่งที่ต้องการ หากรู้สึกถึงแรงต้านทานในระหว่างที่ทำการเปลี่ยนโหมด ให้คุณหันสว่านเล็กน้อยเพื่อให้เข้ากับแกนล๊อค

อุปกรณ์เสริม

ประสิทธิภาพของอุปกรณ์ของคุณจะขึ้นอยู่กับอุปกรณ์เสริมที่คุณใช้ อุปกรณ์เสริมของ STANLEY FATMAX ได้รับการพัฒนามาตามมาตรฐานคุณภาพระดับสูง รวมถึงได้รับการออกแบบมาเพื่อเสริมสร้างประสิทธิภาพของเครื่องมือของคุณ เมื่อใช้อุปกรณ์เสริมดังกล่าว คุณจะได้รับประสิทธิภาพที่ดีที่สุดจากเครื่องมือของคุณ

คำเตือน! เนื่องจากอุปกรณ์เสริมซึ่งไม่ได้รับการแนะนำโดย STANLEY FATMAX ไม่ได้รับการทดสอบกับผลิตภัณฑ์นี้ การใช้อุปกรณ์เสริมดังกล่าวกับเครื่องมือนี้จึงอาจจะเป็นอันตรายได้ เพื่อลดความเสี่ยงจากการบาดเจ็บ คุณควรจะใช้เฉพาะอุปกรณ์เสริมที่ได้รับการแนะนำโดย STANLEY FATMAX กับผลิตภัณฑ์นี้เท่านั้น

การบำรุงรักษา

อุปกรณ์เครื่องมือแบบมีสาย/ไม่มีสายของ STANLEY FATMAX ของคุณได้รับการออกแบบมาให้สามารถทำงานได้เป็นเวลานานและต้องการการบำรุงรักษาขั้นน้อยที่สุด การใช้งานที่นานเพียงพออาจช่วยป้องกันความเสี่ยงกับการดูแลและการทำความสะอาดเครื่องมืออยู่เป็นประจำ

คำเตือน! ก่อนที่จะทำการบำรุงรักษาเครื่องมือไฟฟ้าแบบมีสาย/ไม่มีสายคุณจะต้อง:

- ปิดเครื่องและถอดปลั๊กของอุปกรณ์/เครื่องมือออก
- ทำความสะอาดช่องระบายในอุปกรณ์/ที่ชาร์จของคุณอย่างสม่ำเสมอโดยใช้แปรงขนนุ่มหรือผ้าแห้ง
- ทำความสะอาดตัวเรือนมอเตอร์อย่างสม่ำเสมอโดยใช้ผ้าหมาด ห้ามใช้สารทำความสะอาดที่เป็นสารทำลายหรือออกฤทธิ์กัดกร่อน
- หมั่นเปิดหัวจับและเคาะหัวจับเพื่อกำจัดฝุ่นผงออกจากด้านในของหัวจับ (เมื่อใส่)

การคุ้มครองสิ่งแวดล้อม



ทั้งแยกต่างหาก ห้ามนำผลิตภัณฑ์และแบตเตอรี่ที่มีสัญลักษณ์นี้ไปทิ้งรวมกับของเสียในบ้านตามปกติ

ผลิตภัณฑ์และแบตเตอรี่มีวัสดุที่สามารถนำมาใช้ใหม่ได้ หรือนำมารีไซเคิลได้เพื่อเป็นการลดความต้องการด้านวัตถุดิบ โพรตริไซเคิลผลิตภัณฑ์ไฟฟ้าและแบตเตอรี่ตามข้อบังคับในท้องถิ่น โปรดดูข้อมูลเพิ่มเติมที่ www.2helpU.com

เกี่ยวกับศูนย์บริการที่ได้รับการอนุญาตของเรา และหากคุณต้องการคำแนะนำเชิงเทคนิค การซ่อมแซม หรืออะไหล่ของแท่งจากโรงงาน กรุณาติดต่อศูนย์บริการ the STANLEY FATMAX ที่ใกล้คุณที่สุดหรือไปที่ www.stanleytools.com.

ข้อมูลด้านเทคนิค

		SBH900
แรงดันไฟฟ้า	V _{DC}	18V (20V MAX)
ความเร็วรอบสูงสุด	min ⁻¹	0 - 1 500
อัตราการแกว่งค้อนที่เมื่อไม่มีโหลด	bpm	0 - 5 500
พลังงานกระแทกสูงสุด (EPTA 05/2009)	J	2.0
พลังงานกระแทกเดี่ยวสูงสุด	J	2.3
น้ำหนัก	kg	2.3
ความสามารถในการเจาะสูงสุด		
คอนกรีต	mm	22
เหล็ก	mm	13
ไม้	mm	30

แบตเตอรี่		SB201	SB202	SB204	SB206
แรงดันไฟฟ้า	V _{DC}	18V (20V MAX)	18V (20V MAX)	18V (20V MAX)	18V (20V MAX)
ความจุ	Ah	1.5	2.0	4.0	6.0
ประเภท		Li-Ion	Li-Ion	Li-Ion	Li-Ion

สายชาร์จ		SC125	SC200	SC400 SC401
แรงดันไฟฟ้าขาเข้า	V _{AC}	220-240	220-240	220-240
แรงดันไฟฟ้าขาออก	V _{DC}	18V (20V MAX)	18V (20V MAX)	18V (20V MAX)
กระแสไฟฟ้า	A	1.25	2	4

ข้อมูลเกี่ยวกับบริการ

STANLEY FATMAX มีเครือข่ายศูนย์บริการซึ่งเป็นของบริษัทและที่ได้รับการอนุญาตจากบริษัท ศูนย์บริการทุกแห่งของ STANLEY FATMAX มีบุคลากรซึ่งได้รับการฝึกอบรมมาเป็นอย่างดีสำหรับลูกค้าในเรื่องของการให้บริการเครื่องมือไฟฟ้าที่มีประสิทธิภาพและไว้วางใจได้ สำหรับข้อมูลเพิ่มเติม

Mục đích sử dụng

Máy khoan bê tông pin STANLEY FATMAX SBH900 của bạn được thiết kế để khoan tường và đục nhẹ, cũng có thể được sử dụng để khoan gỗ, kim loại và nhựa với bộ chuyển đổi SDS (không được cung cấp). Công cụ này dành cho người dùng chuyên nghiệp, không chuyên nghiệp và cá nhân.

Hướng dẫn an toàn

Cảnh báo chung về an toàn cho máy điện cầm tay



CẢNH BÁO! Vui lòng đọc kỹ mọi cảnh báo an toàn, hướng dẫn, hình minh họa và thông số kỹ thuật kèm theo dụng cụ điện cầm tay này. Việc không tuân thủ tất cả các hướng dẫn liệt kê bên dưới có thể dẫn đến điện giật, cháy và/hoặc chấn thương nghiêm trọng.

Lưu giữ mọi cảnh báo và hướng dẫn để tham khảo sau này

Thuật ngữ “máy điện cầm tay” trong phần cảnh báo chỉ thiết bị chạy bằng điện nguồn (có dây điện) hoặc thiết bị chạy bằng pin (không có dây điện).

1. An toàn tại nơi làm việc

- Khu vực làm việc phải sạch sẽ và đủ ánh sáng.** N hững khu vực bừa bộn hoặc thiếu ánh sáng dễ gây tai nạn.
- Không vận hành máy điện cầm tay trong các môi trường dễ cháy nổ, như các môi trường có chất lỏng, khí hoặc bụi dễ cháy.** Máy điện cầm tay tạo ra các tia lửa điện có thể gây cháy bụi hoặc bốc khói.
- Không cho trẻ em và những người quan sát lại gần khi đang vận hành máy điện cầm tay.** Những lúc xao lãng có thể khiến bạn mất kiểm soát.

2. An toàn điện

- Phích cắm của máy điện cầm tay phải vừa với ổ cắm. Không được sửa đổi phích cắm dưới bất kỳ hình thức nào. Không sử dụng các loại phích cắm nối cho máy điện cầm tay có nối đất.** Phích cắm nguyên trạng và ổ cắm phù hợp sẽ giúp giảm nguy cơ bị điện giật.
- Tránh tiếp xúc với các bề mặt được nối đất như đường ống, lò sưởi, bếp nướng và tủ lạnh.** Nguy cơ bị điện giật sẽ cao hơn nếu cơ thể bạn nối đất.
- Không để các máy điện cầm tay ngoài trời mưa hoặc ở nơi ẩm ướt.** Nước vào trong máy điện cầm tay sẽ làm tăng nguy cơ bị điện giật.
- Không dùng dây điện cho các mục đích khác. Tuyệt đối không sử dụng dây điện để mang, kéo hoặc rút phích cắm máy điện cầm tay. Để dây điện cách xa nguồn nhiệt, dầu mỡ, các cạnh sắc hoặc các bộ phận chuyển động.** Dây điện bị hỏng hoặc bị vướng sẽ làm tăng nguy cơ bị điện giật.

- Khi vận hành máy điện cầm tay ngoài trời, hãy sử dụng dây nối dài phù hợp để sử dụng ngoài trời.** Sử dụng dây điện phù hợp để sử dụng ngoài trời sẽ giúp giảm nguy cơ bị điện giật.
- Nếu bắt buộc phải vận hành máy điện cầm tay ở nơi ẩm ướt, hãy sử dụng nguồn điện được bảo vệ bởi thiết bị ngắt mạch tự động (RCD).** Sử dụng RCD giúp giảm nguy cơ bị điện giật.

3. An toàn cá nhân

- Hãy tập trung, chú ý vào những gì bạn đang làm và tỉnh táo khi vận hành máy điện cầm tay. Không sử dụng máy điện cầm tay khi bạn đang mệt hoặc chịu ảnh hưởng của rượu bia, ma túy hoặc chất kích thích.** Chỉ một khoảnh khắc mất tập trung trong khi vận hành máy điện cầm tay cũng có thể dẫn đến chấn thương cá nhân nghiêm trọng.
- Sử dụng thiết bị bảo hộ cá nhân. Luôn đeo kính bảo hộ.** Thiết bị bảo hộ như mặt nạ chống bụi, giày chống trượt, mũ cứng hoặc thiết bị bảo vệ tai, được sử dụng ở những điều kiện phù hợp, sẽ giúp giảm các chấn thương cá nhân.
- Tránh vô tình bật máy. Đảm bảo rằng công tắc ở vị trí tắt trước khi nối với nguồn điện và/hoặc pin, khi cầm hoặc mang máy.** Việc cầm máy điện cầm tay khi ngón tay đặt vào công tắc hoặc sạc pin cho máy điện cầm tay khi công tắc đang bật có thể gây tai nạn.
- Hãy tháo hết khóa điều chỉnh hoặc cờ lê trước khi bật máy điện cầm tay.** Cờ lê hoặc khóa vẫn để ở bộ phận quay của máy điện cầm tay có thể dẫn đến chấn thương cá nhân.
- Không được với tay. Hãy đứng ở tư thế thích hợp và luôn giữ thăng bằng.** Điều đó giúp kiểm soát máy điện cầm tay tốt hơn trong các tình huống bất ngờ.
- Mặc quần áo phù hợp. Không mặc quần áo rộng hoặc đeo đồ trang sức.** Giữ cho tóc và quần áo tránh xa các bộ phận di động. Quần áo rộng, đồ trang sức hoặc tóc dài có thể bị mắc vào các bộ phận di động.
- Nếu cần thiết bị được cung cấp để nối các phương tiện hút và gom bụi, hãy đảm bảo những thiết bị này được nối và sử dụng đúng cách.** Sử dụng thiết bị gom bụi có thể giảm các nguy cơ liên quan đến bụi.
- Không nên tự mãn vì đã dùng thành thạo máy mà bỏ qua các nguyên tắc an toàn của máy.** Một hành động bất cẩn cũng có thể gây ra thương tích nghiêm trọng trong tích tắc.

4. Sử dụng và bảo quản máy điện cầm tay

- Sử dụng máy điện cầm tay phù hợp.** Sử dụng máy điện cầm tay phù hợp với mục đích của bạn. Máy phù hợp sẽ giúp bạn làm việc hiệu quả và an toàn hơn theo đúng tốc độ được thiết kế.

- b. **Không sử dụng máy điện cầm tay nếu công tắc không bật và tắt được.** Những máy điện cầm tay không điều khiển được bằng công tắc đều rất nguy hiểm và cần phải được sửa chữa.
- c. **Rút phích cắm khỏi nguồn điện và/hoặc tháo pin ra nếu có thể tháo rời khỏi máy điện cầm tay, trước khi thực hiện các điều chỉnh, thay đổi phụ kiện hoặc cất giữ máy điện cầm tay.** Các biện pháp an toàn phòng ngừa đó giúp giảm nguy cơ khởi động máy điện cầm tay một cách tình cờ.
- d. **Bảo quản các máy điện cầm tay không sử dụng xa tầm tay trẻ em và không cho phép những người không quen với máy điện cầm tay hoặc những hướng dẫn này vận hành máy điện cầm tay.** Máy điện cầm tay sẽ rất nguy hiểm khi được sử dụng bởi những người chưa được huấn luyện.
- e. **Bảo trì các phụ kiện và máy điện cầm tay.** Kiểm tra các bộ phận chuyển động xem có bị lắp lệch hoặc kẹt không, các bộ phận có bị vỡ không và bất kỳ tình trạng nào khác có thể ảnh hưởng đến việc vận hành máy điện cầm tay. Nếu máy điện cầm tay bị hỏng, hãy sửa chữa trước khi sử dụng. Rất nhiều tai nạn xảy ra do công tác bảo trì các máy điện cầm tay kém.
- f. **Đảm bảo các thiết bị cất luôn sắc và sạch sẽ.** Các dụng cụ cất được bảo trì đúng cách với các cạnh cắt sắc sẽ ít bị kẹt hơn và dễ điều khiển hơn.
- g. **Sử dụng máy điện cầm tay, các phụ kiện và mũi khoan, v.v.. theo hướng dẫn này, chú ý đến các điều kiện làm việc và công việc cần thực hiện.** Sử dụng máy điện cầm tay sai mục đích có thể gây nguy hiểm.
- h. **Giữ các tay cầm và bề mặt cầm nắm luôn khô ráo, sạch sẽ và không dính dầu mỡ.** Các tay cầm và bề mặt cầm nắm trơn trượt không cho phép xử lý và kiểm soát máy an toàn trong tình huống bất ngờ.

5. Sử dụng và bảo quản máy chạy bằng pin (chỉ được sử dụng cho các công cụ pin)

- a. **Chỉ sạc lại pin bằng bộ sạc do nhà sản xuất quy định. Bộ sạc chỉ thích hợp cho một loại pin.** Nếu sử dụng với loại pin khác, có thể tạo nguy cơ hỏa hoạn.
- b. **Chỉ sử dụng máy điện cầm tay với các loại pin được chỉ định cụ thể.** Sử dụng loại pin khác có thể tạo nguy cơ bị chấn thương và hỏa hoạn.
- c. **Khi không sử dụng pin, để pin tránh xa các vật dụng kim loại như kẹp giấy, tiền đồng, chìa khóa, đinh, vít, hay các vật dụng kim loại nhỏ khác có thể tạo kết nối từ cực này sang cực khác.** Khi các cực của pin tiếp xúc với nhau có thể gây bóng hoặc hỏa hoạn.

- d. **Nếu lạm dụng pin, dung dịch có thể chảy ra từ pin; tránh tiếp xúc. Nếu vô tình tiếp xúc, hãy rửa bằng nước. Nếu chất lỏng dính vào mắt, hãy điều trị y tế ngay.** Chất lỏng chảy ra từ pin có thể gây kích ứng hoặc bỏng da.
- e. **Không sử dụng pin hoặc máy khi bị hỏng hoặc đã bị chỉnh sửa.** Pin hỏng hoặc đã bị chỉnh sửa có thể gây ra những phản ứng khó lường, dẫn đến cháy nổ hoặc có nguy cơ gây chấn thương.
- f. **Không để pin hoặc máy gần khu vực có lửa hoặc nhiệt độ quá cao.** Tiếp xúc với lửa hoặc nhiệt độ trên 130 °C/130 °F có thể được thay thế bằng nhiệt độ “265 °F”.
- g. **Tuân theo mọi hướng dẫn về sạc pin và không được sạc máy quá phạm vi nhiệt độ được ghi trong hướng dẫn.** Sạc pin không đúng cách hoặc ở các mức nhiệt độ nằm ngoài phạm vi chỉ định có thể làm hỏng pin và tăng nguy cơ hỏa hoạn.

6. Bảo dưỡng

- a. **Hãy để nhân viên bảo dưỡng có chuyên môn tiến hành bảo dưỡng máy điện cầm tay cho bạn và chỉ sử dụng các bộ phận thay thế chính hãng.** Điều này giúp đảm bảo độ an toàn của máy điện cầm tay đó.
- b. **Tuyệt đối không bảo dưỡng pin đã hỏng.** Việc bảo dưỡng pin phải được thực hiện bởi nhà sản xuất hoặc nhà cung cấp dịch vụ bảo dưỡng được ủy quyền

Cảnh báo an toàn công cụ điện bổ sung

- **Đeo thiết bị bảo vệ tai.** Tiếp xúc với tiếng ồn có thể gây giảm thính lực.
- **Sử dụng tay cầm phụ được cung cấp kèm công cụ.** Mất kiểm soát có thể gây thương tích cá nhân.
- **Giữ công cụ điện bằng các bề mặt kẹp cách điện, khi thực hiện thao tác trong đó phụ kiện cắt có thể tiếp xúc với dây dẫn.** Phụ kiện cắt tiếp xúc với dây “trần” có thể làm cho các bộ phận kim loại tiếp xúc của công cụ điện “trần” và có thể khiến người vận hành bị điện giật.
- **Không bao giờ sử dụng phụ kiện đục ở chế độ quay.** Phụ kiện sẽ liên kết vật liệu và xoay mũi khoan.
- **Sử dụng kẹp hoặc các phương thức thực tế khác để bảo vệ và đỡ chi tiết gia công đến một nền tảng ổn định.** Giữ chi tiết gia công bằng tay hoặc kéo ngược lại với cơ thể của bạn khiến nó không ổn định và có thể dẫn đến mất kiểm soát.
- Trước khi khoan vào tường, sàn hoặc trần nhà, hãy kiểm tra vị trí của hệ thống dây điện và đường ống.
- Tránh chạm vào đầu mũi khoan ngay sau khi khoan, vì nó có thể đang nóng.
- Công cụ này không dành cho những người (kể cả trẻ em) bị suy giảm khả năng thể chất, cảm giác hoặc

tin thần, hoặc thiếu kinh nghiệm và kiến thức, trừ khi họ được người chịu trách nhiệm bảo vệ an toàn. Trẻ em cần được giám sát để đảm bảo rằng chúng không chơi cùng với thiết bị.

- Mục đích sử dụng được mô tả trong hướng dẫn sử dụng này. Việc sử dụng các phụ kiện hoặc bộ phận đi kèm hoặc thực hiện các hoạt động với công cụ này khác với những gì được khuyến nghị trong hướng dẫn sử dụng này có thể gây ra nguy cơ gây thương tích cá nhân và/hoặc hư hỏng tài sản.
- Đeo mặt nạ hoặc khẩu trang chống bụi bất cứ khi nào các hoạt động có thể tạo ra bụi hoặc các hạt bay.

An toàn của người khác

- Công cụ này không dành cho những người (kể cả trẻ em) bị suy giảm khả năng thể chất, cảm giác hoặc tinh thần, hoặc thiếu kinh nghiệm và kiến thức, trừ khi họ được người chịu trách nhiệm bảo vệ an toàn.
- Trẻ em cần được giám sát để đảm bảo rằng chúng không chơi cùng với công cụ này.

Hướng dẫn an toàn cho mọi hoạt động

- Đeo thiết bị bảo vệ tai khi khoan và đập. Tiếp xúc với tiếng ồn có thể gây giảm thính lực.
- Giữ công cụ điện bằng các bề mặt kẹp cách điện, khi thực hiện thao tác trong đó phụ kiện hoặc công cụ siết có thể tiếp xúc với dây dẫn. Phụ kiện cắt hoặc công cụ siết tiếp xúc với dây "trần" có thể làm cho các bộ phận kim loại tiếp xúc của công cụ điện "trần" và có thể khiến người vận hành bị điện giật.









Các nguy cơ khác

Các nguy cơ khác có thể phát sinh khi sử dụng công cụ này có thể không được đưa vào trong cảnh báo an toàn kèm theo. Các nguy cơ này có thể phát sinh do sử dụng sai mục đích, sử dụng trong khoảng thời gian dài, v.v. Kể cả việc áp dụng các quy tắc an toàn liên quan và sử dụng các thiết bị an toàn cũng không thể tránh được một số nguy cơ khác. Những nguy cơ này bao gồm:

- Chấn thương do đụng vào các bộ phận quay/chuyển động.
- Chấn thương gây ra khi thay đổi các bộ phận, lưỡi dao hoặc phụ kiện.
- Chấn thương do sử dụng kéo dài một công cụ. Khi sử dụng bất kỳ công cụ nào trong thời gian dài, phải đảm bảo thời gian nghỉ thường xuyên.
- Suy giảm thính lực.
- Các mối nguy hiểm tới sức khỏe do hít phải bụi khi sử dụng công cụ của bạn (ví dụ: - làm việc với gỗ, đặc biệt là gỗ sồi, gỗ dẻ và gỗ công nghiệp.)

Nhãn trên công cụ

Các biểu tượng sau cùng với mã ngày được hiển thị trên công cụ:

	CẢNH BÁO! Để giảm nguy cơ chấn thương, người dùng phải đọc hướng dẫn trước khi sử dụng.		
	Đeo kính bảo hộ.		
	Đeo thiết bị bảo vệ tai.		
	Đeo mặt nạ chống bụi.		
V	Vôn		Dòng một chiều
A	Ampe	n_0	Tốc độ định mức
Hz	Hertz		Thiết kế cách điện kép
W	Watt		Dây nối đất
min	phút		Biểu tượng cảnh báo an toàn
	Dòng xoay chiều	/min.	Số vòng quay hoặc Số lần qua lại trong một phút

Vị trí mã ngày

Mã ngày, bao gồm cả năm sản xuất, được in trên vỏ máy. Ví dụ:

2020 XX JN
Năm sản xuất

Hướng dẫn an toàn bổ sung cho pin và bộ sạc

Pin

- Không bao giờ thử tháo ra vì bất kỳ lý do.
- Không để pin tiếp xúc với nước.
- Không để pin tiếp xúc với nguồn nhiệt.
- Không lưu trữ ở những nơi có nhiệt độ có thể vượt quá 40 °C.
- Chỉ sạc ở nhiệt độ môi trường từ 10 °C đến 40 °C.
- Chỉ sạc bằng bộ sạc đi kèm với công cụ.
- Khi rút bỏ pin, hãy làm theo các hướng dẫn được đưa ra trong phần "Bảo vệ môi trường".
- Không làm hỏng/biến dạng bộ pin do đâm thủng hoặc va đập, vì điều này có thể gây ra thương tích và hỏa hoạn.
- Không sạc pin bị hỏng.
- Trong điều kiện khắc nghiệt, pin có thể bị rò rỉ. Khi bạn thấy có chất lỏng trên pin, hãy lau sạch chất lỏng bằng vải một cách cẩn thận. Tránh tiếp xúc qua da.

- Trong trường hợp tiếp xúc với da hoặc mắt, hãy làm theo hướng dẫn bên dưới.



Cảnh Báo! Chất lỏng trong pin có thể gây thương tích cho người hoặc làm hư hỏng tài sản. Trong trường hợp tiếp xúc với da, phải ngay lập tức rửa sạch bằng nước. Nếu có mẩn đỏ, đau hoặc kích ứng xảy ra, hãy tham khảo tư vấn y tế. Trong trường hợp tiếp xúc với mắt, ngay lập tức rửa sạch bằng nước và tìm kiếm sự chăm sóc y tế.

Bộ sạc

Bộ sạc của bạn được thiết kế cho việc dùng một điện áp nhất định. Hãy luôn kiểm tra xem điện áp nguồn có tương ứng với điện áp trên tem nhãn không.



Cảnh Báo! Đừng cố gắng thay thế bộ sạc bằng phích cắm nguồn thông thường.

Chỉ sử dụng bộ sạc để sạc pin đi kèm với thiết bị/dụng cụ. Các pin khác có thể cháy nổ, gây thương tích cá nhân và hư hỏng.

- Tuyệt đối không cố sạc pin dùng một lần.
- Nếu dây cáp nguồn bị hỏng, phải được thay thế bởi nhà sản xuất, đại lý dịch vụ hoặc Trung tâm Dịch vụ được ủy quyền để tránh nguy hiểm.
- Dây bị lỏng hoặc thay thế ngay lập tức.
- Không để bộ sạc tiếp xúc với nước.
- Không mở bộ sạc ra.
- Không chọc que vào bộ sạc.
- Thiết bị/dụng cụ/pin phải được đặt ở nơi thông gió tốt khi đang sạc.



Để sạc chỉ được thiết kế để sử dụng trong nhà.

An toàn điện



Bộ sạc của bạn được bọc cách điện kép; do đó không cần phải nối đất. Luôn kiểm tra xem điện áp nguồn có tương ứng với điện áp trên nhãn thông số định mức của bộ sạc. Tuyệt đối không tìm cách thay bộ sạc bằng phích cắm điện thông thường.

Nếu dây điện bị hư hỏng ,phải thay thế ngay phụ tùng chính hãng tại Trung Tâm Bảo Hành Ủy Quyền STANLEY FATMAX để tránh tai nạn nguy hiểm.

Đặc điểm

Công cụ này bao gồm một số hoặc tất cả các tính năng sau.

1. Công tắc bật/tắt
2. Bộ chọn tiến/lùi
3. Bộ chọn chế độ khoan
4. Độ sâu dừng

5. Giá đỡ công cụ
6. Tay cầm phụ
7. Pin

Lắp ráp

Sử dụng

Cảnh Báo! Hãy để công cụ hoạt động theo tốc độ của riêng nó. Đừng quá tải.

Sạc pin (Không có pin cho SBH900B, một pin cho SBH900M12, hai pin cho SBH900M22) (Hình A)

Pin cần được sạc trước khi sử dụng lần đầu tiên và bất cứ khi nào nó không tạo ra đủ năng lượng cho các công việc được thực hiện dễ dàng như trước đây. Pin có thể nóng lên khi đang sạc; điều này là bình thường và không phải là một vấn đề.

Cảnh Báo! Không sạc pin ở nhiệt độ môi trường xung quanh dưới 10 °C hoặc trên 40 °C. Nhiệt độ sạc đề xuất: xấp xỉ 24 °C.







Lưu ý: Bộ sạc sẽ không sạc pin nếu nhiệt độ của pin dưới khoảng 10 °C hoặc trên 40 °C.

Nên pin được để trong bộ sạc và bộ sạc sẽ bắt đầu sạc tự động khi nhiệt độ pin ấm lên hoặc nguội đi.

Lưu ý: Để đảm bảo hiệu suất và tuổi thọ tối đa của bộ pin lithium-ion, hãy sạc đầy bộ pin trước khi sử dụng lần đầu.

- Cắm bộ sạc (8) vào ổ cắm thích hợp trước khi lắp bộ pin (7).
- Đèn sạc màu xanh lá (8a) sẽ nhấp nháy liên tục cho biết quá trình sạc đã bắt đầu.
- Việc hoàn tất quá trình sạc sẽ được chỉ báo bằng đèn sạc màu xanh lá (8a) vẫn BẬT liên tục. Bộ pin (7) đã được sạc đầy và có thể được tháo ra và sử dụng tại thời điểm này hoặc để lại trong bộ sạc (8).
- Sạc pin đã xả trong vòng 1 tuần. Tuổi thọ của pin sẽ giảm đi rất nhiều nếu để ở trạng thái xả.

Chế độ đèn LED sạc

	Đang sạc: Đèn LED xanh lá ngắt quãng	
	Đã sạc đầy: Đèn LED xanh lá thuần nhất	
	Độ trễ Bộ nguồn Nóng/Lạnh: Đèn LED xanh lá ngắt quãng Đèn LED màu đỏ thuần nhất	

Lưu ý: (Các) bộ sạc tương thích sẽ không sạc được bộ pin bị lỗi. Bộ sạc sẽ chỉ ra một bộ pin bị lỗi bằng cách không sáng.

Lưu ý: Điều này cũng có thể là sự cố với bộ sạc. Nếu bộ sạc có vấn đề, hãy mang bộ sạc và pin đi kiểm tra tại trung tâm dịch vụ được ủy quyền.

Đề pin trong bộ sạc

Bộ sạc và bộ pin có thể được kết nối với đèn LED phát sáng vô thời hạn. Bộ sạc sẽ giữ cho bộ pin luôn mới và được sạc đầy.

Độ trễ Bộ nguồn Nóng/Lạnh

Khi bộ sạc phát hiện thấy pin quá nóng hoặc quá lạnh, nó sẽ tự động khởi động Độ trễ Bộ nguồn Nóng/Lạnh, đèn LED màu xanh lá (8a) sẽ nhấp nháy liên tục, trong khi đèn LED màu đỏ (8b) sẽ vẫn sáng liên tục, tạm ngừng sạc cho đến khi pin đã đạt đến nhiệt độ thích hợp. Sau đó, bộ sạc sẽ tự động chuyển sang chế độ sạc bộ nguồn. Tính năng này đảm bảo tuổi thọ pin tối đa.

Trạng thái pin của đèn chỉ báo sạc (Hình B)

Pin bao gồm đèn chỉ báo trạng thái sạc để nhanh chóng xác định mức độ tuổi thọ của pin như trong hình B. Bằng cách nhấn nút trạng thái sạc (7a), bạn có thể dễ dàng xem lượng điện còn lại trong pin như minh họa trong hình B.

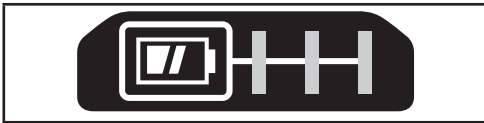

Lắp đặt và tháo bộ pin ra khỏi công cụ

Cảnh Báo! Đảm bảo rằng nút khóa tắt đã được đặt để ngăn việc kích hoạt công tắc trước khi tháo hoặc lắp pin.

Lắp bộ pin (Không có pin cho SBH900B, một pin cho SBH900M12, hai pin cho SBH900M22) (hình C)

- Căn chỉnh bộ pin vào công cụ cho đến khi nghe thấy tiếng tích như thể hiện trong hình C. Đảm bảo rằng bộ pin được đặt khớp hoàn toàn và được chốt hoàn toàn vào vị trí.

Tháo bộ pin (Hình D)

- Nhấn nút tháo pin (7b) như thể hiện trong hình D và kéo mạnh bộ pin ra khỏi công cụ.

Lắp tay cầm phụ (hình E)

- Xoay tay cầm ngược chiều kim đồng hồ cho đến khi bạn có thể trượt tay cầm phụ (6) lên phía trước của công cụ như hình minh họa.
- Xoay tay cầm phụ vào vị trí mong muốn.
- Vặn chặt tay cầm phụ bằng cách xoay tay nắm theo chiều kim đồng hồ.

Lắp và đặt độ sâu dừng (hình E)

- Nhấn nút (6b).
- Chèn chốt chặn độ sâu (4) vào lỗ lắp (6a) như hình minh họa.
- Đặt độ sâu dừng (4) đến vị trí mong muốn. Độ sâu khoan tối đa bằng khoảng cách giữa đầu mũi khoan và đầu trước của điểm độ sâu dừng.
- Nhả nút (6b).

Lắp một phụ kiện (hình F)

- Làm sạch và bôi trơn phần chuôi (9) của phụ kiện.
- Kéo ngược phần ống bọc ngoài lại (5a) và lắp phần chuôi vào giá đỡ công cụ (5).
- Đẩy phụ kiện xuống và xoay nhẹ cho đến khi nó vừa với các khe.
- Kéo phụ kiện để kiểm tra xem nó đã được khóa đúng cách chưa. Chức năng đóng búa cần phụ kiện có thể di chuyển theo trục vài cm khi được khóa trong giá đỡ dụng cụ.
- Để tháo phụ kiện, hãy kéo ngược phần ống bọc ngoài lại (5a) lại và kéo phụ kiện ra.

Cảnh Báo! Trước khi khoan vào tường, sàn hoặc trần nhà, hãy kiểm tra vị trí của hệ thống dây điện và đường ống.

Cảnh Báo! Không đục khi công cụ đang ở chế độ khoan.

Chọn chế độ hoạt động (hình G)

Công cụ có thể được sử dụng trong ba chế độ hoạt động.

- Để vận hành bộ chọn chế độ vận hành (3), hãy nhấn nút mở khóa.
- Xoay bộ chọn về vị trí cần thiết, giống như được biểu thị bằng các ký hiệu.

Thao tác tiến/lùi (hình H)

- Di chuyển bộ chọn (2) để chỉ ra hướng bạn yêu cầu.

Bật và tắt (hình I)

- Để bật công cụ, hãy nhấn công tắc bật/tắt (1).
- Để tắt công cụ, hãy nhấn công tắc bật/tắt.

Luôn giữ công cụ như trong hình J.

Khoan

- Để khoan thép, gỗ và nhựa (chỉ có thể dùng với bộ chuyển đổi, không được cung cấp) và để bắt vít, hãy đặt bộ chọn chế độ vận hành (3) ở vị trí

Khoan đập

- Để khoan đập trong khối vữa xây và bê tông, hãy đặt bộ chọn chế độ vận hành (3) sang vị trí . Khi đập, không được để công cụ nảy và chạy không trơn tru. Nếu cần, hãy tăng tốc độ.

Búa đập

- Đối với búa đập có khóa trục chính và để đục đẽo và đục nhẹ, hãy đặt bộ chọn chế độ vận hành (3) sang vị trí .
- Khi chuyển từ khoan đập sang đục đẽo, hãy xoay chiếc đục tới vị trí mong muốn. Nếu cảm thấy có lực cản trong khi thay đổi chế độ, hãy xoay nhẹ đục để giải khóa trục chính.

Phụ kiện

Hiệu suất công cụ của bạn phụ thuộc vào phụ kiện được sử dụng. Các phụ kiện STANLEY FATMAX được thiết kế theo các tiêu chuẩn chất lượng cao và được thiết kế để nâng cao hiệu suất công cụ của bạn. Sử dụng những phụ kiện này giúp bạn sẽ có được hiệu suất tốt nhất từ công cụ của mình.

Cảnh báo! Vì các phụ kiện không phải được cung cấp bởi STANLEY FATMAX chưa được thử nghiệm với sản phẩm này, việc sử dụng các phụ kiện đó với công cụ này có thể gây ra nguy hiểm. Để giảm nguy cơ chấn thương, chỉ nên sử dụng các phụ kiện được khuyến nghị của STANLEY FATMAX với sản phẩm này.

Bảo trì

Thiết bị/công cụ có dây/không dây STANLEY FATMAX của bạn đã được thiết kế để hoạt động trong một thời gian dài với sự bảo dưỡng tối thiểu. Việc vận hành liên tục theo ý muốn tùy thuộc vào việc bảo quản đúng cách và vệ sinh thường xuyên.

Cảnh Báo! Trước khi thực hiện việc bảo trì trên các công cụ điện có dây/không dây:

- Tắt và rút phích cắm thiết bị/công cụ.
- Thường xuyên lau chùi các khe thông gió trong thiết bị/bộ sạc bằng chổi mềm hoặc khăn khô.
- Thường xuyên lau chùi vỏ động cơ bằng khăn ẩm. Không dùng chất tẩy rửa có chất mài mòn hay có chứa dung môi
- Thường xuyên mở mâm cặp và gỡ nhẹ để loại bỏ bụi bám bên trong (khi được trang bị).

Bảo vệ môi trường



Thu gom riêng. Không được vứt bỏ các sản phẩm và pin có ký hiệu này cùng với rác thải sinh hoạt thông thường.

Các sản phẩm và pin chứa vật liệu có thể được thu hồi hoặc tái chế nhằm giảm nhu cầu về vật liệu thô. Vui lòng tái chế sản phẩm điện và pin theo các quy định tại địa phương.

Thông số kỹ thuật

		SBH900
Điện áp đầu vào	V _{dc}	18V (20V MAX)
Tốc độ không tải	min ⁻¹	0 - 1 500
Nhịp không tải mỗi phút	bpm	0 - 5 500
Năng lượng tác động đơn (EPTA 05/2009)	J	2.0
Năng lượng tác động đơn tối đa	J	2.3
Trọng lượng	kg	2.3
Công suất khoan tối đa		
Bê tông	mm	22
Thép	mm	13
Gỗ	mm	30

Pin		SB201	SB202	SB204	SB206
Điện áp	V _{dc}	18V (20V MAX)	18V (20V MAX)	18V (20V MAX)	18V (20V MAX)
Công suất	Ah	1.5	2.0	4.0	6.0
Loại		Li-Ion	Li-Ion	Li-Ion	Li-Ion

Bộ sạc		SC125	SC200	SC400 SC401
Điện áp đầu vào	V _{dc}	220-240	220-240	220-240
Điện áp đầu ra	V _{dc}	18V (20V MAX)	18V (20V MAX)	18V (20V MAX)
Dòng điện	A	1.25	2	4

THÔNG TIN DỊCH VỤ

STANLEY FATMAX cung cấp mạng lưới đầy đủ các địa điểm dịch vụ do công ty sở hữu và ủy quyền. Tất cả các Trung tâm Dịch vụ của STANLEY FATMAX đều có đội ngũ nhân viên được đào tạo để cung cấp cho khách hàng dịch vụ công cụ điện hiệu quả và đáng tin cậy. Để biết thêm thông tin về các trung tâm dịch vụ được ủy quyền của chúng tôi và nếu bạn cần tư vấn kỹ thuật, sửa chữa hoặc thay thế các bộ phận chính hãng của nhà máy, hãy liên hệ với địa điểm STANLEY FATMAX gần bạn nhất hoặc ghé thăm chúng tôi tại www.stanleytools.com.

